



RL22PFX

Rev. 01 - Ed. 02/2025



Istruzioni originali
Übersetzung der
Originalanleitung
Translation of the
original instructions
Traduction des
instructions originales

MANUALE D'USO E MANUTENZIONE

Istruzioni originali

BEDIENUNGS UND WARTUNGSHANDBUCH

Übersetzung der Originalanleitung

OPERATING AND SERVICE MANUAL

Translation of the original instructions

MANUEL D'UTILISATION ET ENTRETIEN

Traduction des instructions originales

• RL22PFX - WX22 HF

PALA CARICATORE MULTIFUNZIONE
MULTIFUNKTIONSLADER
MULTIFUNCTION MINI LOADER
MULTIFONCTIONNEL MINI CHARGEUSE

FABBRICANTE HERSTELLER MANUFACTURER FABRICANT	CAST GROUP SRL UNIPERSONALE		
	VIA A. MEUCCI, 18		
	30035 MIRANO (VE) - ITALY		
	P.IVA / MWSt. / VAT N. / T.V.A. N° 03880820273		
	FAX + 39 (0) 41 5726786	TEL. + 39 (0) 41 5701827	E-mail info@cast-group.it
	TIMBRO / STEMPEL / STAMP / CACHET		

RIVENDITORE VERKÄUFER DEALER REVENDEUR	DENOMINAZIONE / NAME / DÉNOMINATION		
	VIA / STRASSE / ADDRESS / RUE		N.
	C.A.P. / PLZ / POSTCODE / C.P.		PROV. / LANDKREIS / COUNTRY
	P.IVA / MWSt. / VAT N. / T.V.A. N°		
	FAX	TEL.	E-mail
	TIMBRO / STEMPEL / STAMP / CACHET		



ATTENZIONE! Nel presente manuale tutti i riferimenti od indicazioni relative a:

- marcatura CE;
 - dichiarazioni CE di conformità;
 - dichiarazioni di incorporazione di quasi macchina;
 - direttive e regolamenti emanati dal Parlamento Europeo e dal Consiglio e relative Leggi di recepimento nello Stato Italiano”;
 - norme armonizzate i cui riferimenti sono stati pubblicati nella Gazzetta ufficiale dell’Unione Europea”;
- sono riferite esclusivamente a macchine destinate al mercato delle comunità europea.

Per tutte le macchine non destinate alla comunità europea, tali riferimenti ed indicazioni sono privi di significato e di valore.

ACHTUNG! Sämtliche in diesem Handbuch angeführten Hinweise und Anleitungen in Bezug auf:

- CE-Markierung;
 - CE-Konformitätserklärungen;
 - Einbauerklärungen für unvollständige Maschinen;
 - Vom Europäischen Parlament und vom Rat erlassene Richtlinien und Regelungen und entsprechende Umsetzungsvorschriften des italienischen Staates”;
 - Harmonisierte Normen, deren Bezüge im Amtsblatt der europäischen Gemeinschaft veröffentlicht wurden”;
- beziehen sich ausschließlich auf für den Markt der Europäischen Gemeinschaft bestimmte Maschinen.

Für sämtliche anderen Maschinen, die nicht für den Vertrieb in der Europäischen Gemeinschaft vorgesehen sind, sind die oben angeführten Hinweise und Anleitungen unbedeutend und wertlos.

ATTENTION! In this manual, all references or indications relative to:

- CE marking;
 - CE declarations of conformity;
 - declarations of incorporation of any machine;
 - directives and standards issued by the European Parliament and Council and relative transposition Laws in the Italian State”;
 - harmonised standards whose references have been published in the Official Journal of the European Union”;
- refer exclusively to machines destined for the European Community market.

For all machines not destined for the European Community, these references and indications have no significance and value.

ATTENTION! Dans ce manuel tous les références ou indications relatives à :

- marque CE;
 - déclaration de conformité CE;
 - déclaration d’intégration de quasi-machine;
 - directives et règlements qui émanent du Parlement Européen et du Conseil et Lois relatives de transposition dans l’Etat Italien”;
 - normes harmonisées dont les références ont été publiées dans le Journal officiel de l’Union Européenne”;
- sont référence exclusivement à machines destinées au marché de la communauté européenne.

Pour toutes machines pas destinées à la communauté européenne, ces références et indications sont sans signification et valeur.



**DICHIARAZIONE DI CONFORMITÀ
KONFORMITÄTSEKTLÄRUNG**

(Direttiva 2006/42/CE Allegato II A / Richtlinie 2006/42/CE Anhang II A)

**IL FABBRICANTE
DER HERSTELLER**

**CAST GROUP S.r.l
Via Antonio Meucci, 18
30035 - Mirano - Venezia (VE)**

DICHIARA CHE LA SEGUENTE MACCHINA:

ERKLÄRT, DASS DIE NACHFOLGEND BEZEICHNETE MASCHINE:

Denominazione generica/ <i>Generische Bezeichnung</i>	PALA GOMMATA POLIFUNZIONALE RADLADER - MULTIFUNKTIONAL
Funzione/ <i>Funktion</i>	PALA MULTIFUNZIONE MULTIFUNKTIONSLADER
Modello/Tipo-Denom Commerciale <i>Modell-Typ-Handelsbezeichnung</i>	WX22
Numero di serie / <i>Seriennummer</i>

È CONFORME ALLE DISPOSIZIONI PERTINENTI LE SEGUENTI DIRETTIVE E LE RELATIVE DISPOSIZIONI NAZIONALI DI ATTUAZIONE:

ERFÜLLT DIE EINSCHLÄGIGEN BESTIMMUNGEN DER FOLGENDEN RICHTLINIEN SOWIE DEN EINSCHLÄGIGEN NATIONALEN DURCHFÜHRUNGSBESTIMMUNGEN:

2006/42/CE DIRETTIVA MACCHINE / MASCHINEN RICHTLINIE - Persona autorizzata a costituire il fascicolo tecnico (1) - <i>Bevollmächtigter für die Zusammenstellung der techn. Unterlagen (1)</i>
<ul style="list-style-type: none"> • Nome/ <i>Name</i>: CAST GROUP S.r.l. • Indirizzo / <i>Adresse</i>: Via Antonio Meucci, 18, 30035 - Mirano (VE)

2014/30/UE DIRETTIVA COMPATIBILITÀ ELETTROMAGNETICA (dal 20/04/2016) 2014/30/UE RICHTLINIE ZUR ELEKTROMAGNETISCHEN VERTRÄGLICHKEIT (ab dem 20/4/2016)
--

2000/14/CE Direttiva rumore macchine funzionanti all'aperto (recepita con D.Lgs 262/2002 del 04-09-2002 (1)), come modificata dalla 2005/88/CE (recepita con D.M 24-07-2006 (1))

Richtlinie 2000/14/CE über umweltbelastende Geräuschemissionen von zur Verwendung im Freien vorgesehenen Geräten und Maschinen (umgesetzt mit D.Lgs 262/202 vom 04-09-2002 (1)), wie verändert von 2005/88/CE (umgesetzt mit D.M. 24-07-2006 (1))

- Tipo di macchina: Pala caricatrice compatta gommata, in accordo alla definizione n. 37 dell'Allegato I - Direttiva 2000/14/CE
- *Maschinentyp: Kompakt Radlader, in Absprache mit Definition N.37 von Anhang I - Richtlinie 200/14/CE.*
- Procedura applicata per la valutazione della conformità: Valutazione d'essempolare unico, Allegato VII Direttiva 2000/14/CE
- *Verfahren für die Konformitätsbewertung: Einzelprüfung, Anhang VII Richtlinie 200/14/CE.*
- Organismo notificato: ECO CERTIFICAZIONI S.p.a, Via Mengolina, 33, I - 48018 FAENZA (RA)
- *Beteiligten benannten Stelle: ECO CERTIFICAZIONI S.p.a., Via Mengolina 33, I-48018 FAENZA (RA)*

Livello di Potenza sonora misurata (dB (A)) <i>gemessener Schalleistungspegel (dB (A))</i>	99	LwA
Livello di potenza sonora garantito (dB (A)) <i>garantierter Schalleistungspegel (dB (A))</i>	101	LwA

Potenza netta (sec. 97/68/CE e smi) (kW) <i>Nutzleistung (sec. 97/68/CE e smi) (kW)</i>	16.5
--	------

- Depositario file tecnico: **CAST GROUP S.r.l, Via Antonio Meucci, 18, 30035 - Mirano (VE)**
- *Verwahrer der technischen Unterlagen*

Luogo (Paese)-Data/ <i>Ort (Land)-Datum</i>	Mirano (VE)
Cognome Nome del firmatario	Dott. Marco Bugin
<i>Nachname Vorname des Unterzeichners</i>	Legale Rappresentante/ <i>Gesetzliche Vertreter</i>
Funzione / <i>Funktion</i>	



Pala caricatore multifunzione / Multifunktionslader
Multifunction mini loader / Multifunktionnel mini chargeuse





DECLARATION OF CONFORMITY
DÉCLARATION DE CONFORMITÉ
 (Directive 2006/42/CE Annex II A)

THE MANUFACTURER
LE FABRICANT

CAST GROUP S.r.l
Via Antonio Meucci, 18
30035 - Mirano - Venezia (VE)

DECLARES THAT THE FOLLOWING MACHINE:
DÉCLARE QUE LA MASCHINE SUIVANTE :

Generic designation/ <i>Nom générique</i>	ARTICULATED MULTIFUNCTION MINI LOADER MULTIFONCTIONNEL ARTICULÉ MINI CHARGEUSE
Function/ <i>Fonction</i>	MULTIFUNCTION LOADER MULTIFONCTIONNEL ARTICULÉ MINI CHARGEUSE
Model-Type-Trade name <i>Modèle-Typologie- Dénom. commerciale</i>	WX22
Serial number / <i>Numéro de série</i>

COMPLIES WITH THE RELEVANT PROVISIONS OF THE FOLLOWING DIRECTIVES AND THE RELEVANT NATIONAL IMPLEMENTING PROVISIONS:
EST CONFORME AUX DISPOSITIONS PERTINENTES DES DIRECTIVES SUIVANTES ET LES RELATIVES MESURES NATIONALES D'EXÉCUTION:

2006/42/CE	MACHINERY DIRECTIVE / DIRECTIVE SUR LES MACHINES
	- Person authorized to set up the technical file (1) - <i>Personne autorisée à constituer le dossier technique (1)</i>
	• Name/ <i>Nom</i> : CAST GROUP S.r.l.
	• Address / <i>Adresse</i> : Via Antonio Meucci, 18, 30035 - Mirano (VE)

2014/30/UE	DIRECTIVE ELECTROMAGNETIC COMPATIBILITY (dal 20/04/2016)
2014/30/UE	DIRECTIVE SUR LA COMPATIBILITÉ ÉLECTROMAGNÉTIQUE (ab dem 20/4/2016)

2000/14/CE Directive relating to the noise emission in the environment by equipment for use outdoors (transposed with D.Lgs 262/202 of 04-09-2002 (1)), as modified by 2005/88/CE (transposed with D.M. 24-07-2006 (1))
Directive 2000/14/CE relative aux émissions sonores dans l'environnement des matériels destinés à être utilisés à l'ex-térieur des bâtiments (transposée avec D.Lgs 262/202 du 04-09-2002 (1)), comme modifiée par 2005/88/CE (transposée avec D.M. 24-07-2006 (1))

- Type of equipment: compact wheel loader, according with the definition n.37 of Annex I – Directive 200/14/CE.
 - *Type de machine : chargeuse sur roues compacte, en accord avec la définition n.37 of Annex I – Directive 200/14/CE.*
 - Procedure applied for the conformity assessment: Unit Verification, Annex VII Directive 200/14/CE.
 - *Procédure appliquée pour l'évaluation de la conformité : Vérification à l'unité, Annexe VII Directive 200/14/CE.*
 - Notified body: ECO CERTIFICAZIONI S.p.a., Via Mengolina 33, I-48018 FAENZA (RA)
 - *Organisme notifié : ECO CERTIFICAZIONI S.p.a., Via Mengolina 33, I-48018 FAENZA (RA)*

Measured sound power level (dB (A))	99	LwA
<i>Niveau de puissance acoustique mesuré (dB (A))</i>		
Guaranteed sound power level (dB (A))	101	LwA
<i>Niveau de puissance acoustique garanti (dB (A))</i>		

Net power (sec. 97/68/CE e smi) (kW)	16.5
<i>Puissance nette (sec. 97/68/CE e smi) (kW)</i>	

- Depository of the Technical File
 - *Dépositaire du dossier technique*

CAST GROUP S.r.l, Via Antonio Meucci, 18, 30035 - Mirano (VE)

Place (Country)-Date/ *Lieu (Pays)-date* **Mirano (VE)**

Signatory's Surname Name
Nom Prénom du signataire **Dott. Marco Bugin**

Role / *Fonction* **Legal representative/ Représentant légal**



Pala caricatore multifunzione / Multifunktionslader
 Multifunction mini loader / Multifonctionnel mini chargeuse



IT **INDICE**

INTRODUZIONE.....	8
NOTE GENERALI	11
SCOPO DEL MANUALE	12
INFORMAZIONI GENERALI.....	18
GARANZIA	22
SICUREZZA	27
INFORMAZIONI GENERALI DI SICUREZZA E RISCHI RESIDUI.....	28
RISCHI RESIDUI.....	40
LAVORI SU PENDII.....	50
RISCHIO DI RIBALTAMENTO	56
QUALIFICHE E MANSIONI DEL PERSONALE	60
DISPOSITIVI DI PROTEZIONE INDIVIDUALE.....	62
PITTOGRAMMI DI SICUREZZA.....	64
DISPOSITIVI DI SICUREZZA E DI PROTEZIONE PRESENTI SULLA MACCHINA.....	68
INFORMAZIONI TECNICHE.....	71
TARGA DI IDENTIFICAZIONE MACCHINA	72
USO PREVISTO.....	74
DIMENSIONI.....	76
EMISSIONE SONORA.....	78
CONDIZIONI AMBIENTALI.....	80
ILLUMINAZIONE.....	80
VIBRAZIONI.....	80
ALIMENTAZIONE.....	80
ADDETTI.....	80
DESCRIZIONE MACCHINA.....	82
ACCESSORI A RICHIESTA (OPTIONAL).....	84
DESCRIZIONE COMANDI	86
ATTREZZATURE INTERCAMBIABILI.....	88
UTILIZZO DELLA MACCHINA	91
POSIZIONI DEGLI OPERATORI	92
OPERAZIONI PRELIMINARI	94
UTILIZZO DELLA MACCHINA	100
TRAINO E TRASPORTO	113
TRASPORTO.....	114
PULIZIA - CONTROLLI - MANUTENZIONE.....	123
TABELLA INTERVENTI MANUTENTIVI ORDINARI	124
PULIZIA DELLA MACCHINA	126
CONTROLLI	128
MANUTENZIONE.....	132
REVISIONE ANNUALE DELLA MACCHINA.....	146
RIMESSAGGIO.....	146
DEMOLIZIONE E SMALTIMENTO	146
REGISTRO DI CONTROLLO.....	148

DE **INHALTSVERZEICHNIS**

EINFÜHRUNG	8
ALLGEMEINE BEMERKUNGEN	11
ZWECK DES HANDBUCHS.....	12
ALLGEMEINE INFORMATIONEN.....	18
GARANTIE	22
SICHERHEIT	27
ALLGEMEINE INFORMATIONEN ZU SICHERHEIT UND RESTRISIKEN	28
RESTRISIKEN	40
ARBEITEN AUF HÄNGEN.....	50
KIPPRISIKO.....	56
QUALIFIKATIONEN UND AUFGABEN DES PERSONALS.....	60
PERSÖNLICHE SCHUTZAUSRÜSTUNG.....	62
SICHERHEITSAUFKLEBER	64
AN DER MASCHINE VORHANDENE SICHERHEITS- UND SCHUTZVORRICHTUNGEN	68
TECHNISCHE INFORMATIONEN	71
KENNZEICHNUNGSSCHILD DER MASCHINE	72
BESTIMMUNGSGEMÄSSER GEBRAUCH	74
ABMESSUNGEN	76
SCHALLEMISSION.....	78
UMWELTLAGE	80
BELEUCHTUNG.....	80
VIBRATIONEN	80
VERSORGUNG	80
ZUSTÄNDIGES PERSONAL	80
BESCHREIBUNG DER MASCHINE	82
ZUBEHÖR AUF ANFRAGE (OPTIONAL).....	84
BESCHREIBUNG DER BEDIENELEMENTE.....	86
AUSWECHSELBARE AUSTRÜSTUNGEN.....	88
VERWENDUNG DER MASCHINE	91
POSITIONEN DER BEDIENER	92
VORBEREITENDE TÄTIGKEITEN.....	94
VERWENDUNG DER MASCHINE	100
ANHÄNGER UND TRANSPORT.....	113
TRANSPORT.....	114
REINIGUNG - KONTROLLEN - WARTUNG.....	123
TABELLE DER GEWÖHNLICHEN WARTUNGSEINSCHRITTE. 124	
REINIGUNG DER MASCHINE.....	126
KONTROLLEN	128
WARTUNG.....	132
JÄHRLICHE ÜBERHOLUNG DER MASCHINE.....	146
STILLLEGUNG.....	146
VERSCHROTTUNG UND ENTSORGUNG	146
PRÜFPROTOKOLL	148

EN INDEX

INTRODUCTION	9
GENERAL NOTES	11
SCOPE OF THE MANUAL	13
GENERAL INFORMATION	19
WARRANTY	23
SAFETY	27
GENERAL INFORMATION REGARDING SAFETY AND RESIDUAL RISKS	29
RESIDUAL RISKS	41
WORKS ON SLOPES	51
RISK OF TIPPING	57
QUALIFICATIONS AND DUTIES OF PERSONNEL	61
PERSONAL PROTECTION DEVICES	63
SAFETY PICTOGRAMS	65
SAFETY DEVICES AND PROTECTION ON THE MACHINE	69
TECHNICAL INFORMATION	71
MACHINE IDENTIFICATION PLATE	73
INTENDED USE	75
DIMENSIONS	77
ACOUSTIC EMISSION	79
AMBIENT CONDITIONS	81
LIGHTING	81
VIBRATIONS	81
POWER SUPPLY	81
WORKERS	81
DESCRIPTION OF THE MACHINE	83
OPTIONAL ACCESSORIES (OPTIONAL)	85
DESCRIPTION OF CONTROLS	87
INTERCHANGEABLE EQUIPMENT	89
USING THE MACHINE	91
OPERATORS POSITIONS	93
PRELIMINARY OPERATIONS	95
USING THE MACHINE	101
TRAILER AND TRANSPORT	113
TRANSPORT	115
CLEANING - VERIFICATIONS - MAINTENANCE	123
ORDINARY MAINTENANCE SCHEDULE	125
MACHINE CLEANING	127
CHECKS	129
MAINTENANCE	133
YEARLY SERVICING OF THE MACHINE	147
STORAGE	147
DEMOLITION AND DISPOSAL	147
FUNCTION CONTROL REGISTER	148

FR TABLE DES MATIÈRES

INTRODUCTION	9
REMARQUES GÉNÉRALES	11
OBJECTIF DU MANUEL	13
INFORMATIONS GÉNÉRALES	19
GARANTIE	23
SÉCURITÉ	27
INFORMATIONS GÉNÉRALES CONCERNANT LA SECURITE ET RISQUES RÉSIDUELS	29
RISQUES RÉSIDUELS	41
TRAVAUX SUR DES PENTES	51
RISQUE DE RENVERSE	57
QUALIFICATIONS ET MENTIONS DU PERSONNEL	61
DISPOSITIFS DE PROTECTION INDIVIDUELLE	63
PICTOGRAMMES DE SÉCURITÉ	65
DISPOSITIFS DE SÉCURITÉ ET DE PROTECTION PRÉSENTS SUR LA MACHINE	69
INFORMATIONS TECHNIQUES	71
PLAQUE D'IDENTIFICATION DE L'ENGIN	73
UTILISATION PRÉVUE	75
DIMENSIONS	77
ÉMISSION SONORE	79
CONDITIONS AMBIANTES	81
ECLAIRAGE	81
VIBRATIONS	81
ALIMENTATION	81
PREPOSES	81
DESCRIPTION ENGIN	83
ACCESSOIRES SUR DEMANDE (EN OPTION)	85
DESCRIPTION DES COMMANDES	87
ACCESSOIRES INTERCHANGEABLES	89
UTILISATION DE LA MACHINE	91
POSITIONS DES OPÉRATEURS	93
OPÉRATIONS PRÉLIMINAIRES	95
UTILISATION DE LA MACHINE	101
TRACTION ET TRANSPORT	113
TRANSPORT	115
NETTOYAGE - C ONTRÔLES - ENTRETIEN	123
TABLEAU DES INTERVENTIONS DE MAINTENANCE ORDINAIRE	125
NETTOYAGE DE LA MACHINE	127
CONTRÔLES	129
MAINTENANCE	133
REVISION ANNUELLE DE LA MACHINE	147
ENTREPOSAGE	147
DEMOLITION ET ELIMINATION	147
REGISTRE DE CONTRÔLE	148

IT INTRODUZIONE

- Nel ringraziarLa per la preferenza accordata, la Ditta Costruttrice è lieta di annoverarLa tra i suoi affezionati Clienti e confida che l'uso di questo macchinario sia per Lei motivo di piena soddisfazione.
- Il presente Manuale di Uso serve da riferimento per una guida corretta ed una rapida identificazione della macchina in tutte le sue parti e versioni.



IMPORTANTE! L'operatore è tenuto a svolgere solo ed esclusivamente le operazioni descritte in questo manuale, se si rendesse necessario effettuare operazioni od interventi diversi da quelli descritti, contattare la Ditta Costruttrice che darà le informazioni che riterrà più opportune a seconda dei casi. La Ditta si solleva da ogni responsabilità per danni a cose o a persone.

EQUIPAGGIAMENTO

La macchina è fornita completa di:

- Manuale d'uso e manutenzione del motore.
- Manuale di istruzioni macchina.
- Libretti accessori opzionali.
- Dichiarazione di conformità CE.

RICEVIMENTO MACCHINA

- Il materiale spedito viene accuratamente controllato prima della consegna allo spedizioniere.
- Al ricevimento della macchina accertarsi che la stessa non abbia subito danni durante il trasporto o che l'eventuale imballo non sia stato manomesso.
- Nel caso si riscontrassero danni o parti mancanti avvisare immediatamente il vettore ed il costruttore producendo documentazione fotografica.



Si raccomanda di verificare che la fornitura corrisponda alle specifiche dell'ordine.

DE EINFÜHRUNG

- In der Überzeugung, dass dieses Gerät Ihre Erwartungen voll und ganz erfüllen wird, dankt Ihnen die Herstellerfirma für Ihr Vertrauen und Ihren Kauf und freut sich, Sie zum Kreis ihrer treuen Kunden zählen zu dürfen.
- Das vorliegende Bedienungshandbuch stellt eine Voraussetzung für die korrekte Verwendung und die rasche Identifikation der Maschine hinsichtlich all ihrer Teile und Ausführungen dar.



WICHTIG! Der Bediener wird angehalten, einzig und allein jene Operationen auszuführen, die im vorliegenden Handbuch beschrieben werden. Sollte es erforderlich sein, Tätigkeiten zu verrichten oder Eingriffe vorzunehmen, die von den hier beschriebenen abweichen, ist mit dem Herstellerunternehmen Kontakt aufzunehmen, das Ihnen alle Informationen zur Verfügung stellen wird, die es jeweils für am angemessensten erachtet. Das Unternehmen entzieht sich jeder Verantwortung für Schäden, die Gegenständen oder Personen zugefügt werden.

AUSSTATTUNG

Im Lieferumfang der Maschine sind enthalten:

- Bedienungs- und Wartungshandbuch des motors.
- Bedienungshandbuch der Maschine.
- Handbücher des optionalen Zubehörs.
- EG-Konformitätserklärung.

ERHALT DER MASCHINE

- Das versandte Material wird vor der Auslieferung an den Spediteur sorgfältig kontrolliert.
- Bei Erhalt der Maschinen überprüfen, daß diese während des Transports keinen Schaden erlitten haben oder daß die eventuelle Verpackung nicht verletzt wurde.
- Falls Schäden oder fehlende Teile festgestellt werden, sofort den Frachtführer und den Hersteller benachrichtigen und Photos als Beweis vorlegen.



Es muß überprüft werden, daß die Lieferung den Spezifikationen des Auftrags entspricht.

EN INTRODUCTION

- In thanking you for the preference shown, the Manufacturer welcomes you among our customers and trusts that you will be fully satisfied with the machine.
- The present Operator's Manual serves as a reference and guide for correct and rapid identification of the machine in all its parts and versions.



IMPORTANT! The operator must only carry out the operations described in this Manual; if other operations or actions are necessary, contact the Manufacturer for the information required. The Manufacturer declines all responsibility for damage to persons or objects.

EQUIPMENT

The machine is supplied with:

- Combustion engine use and maintenance manual.
- Machine instruction manual.
- Optional accessories booklets.
- EC declaration of conformity.

RECEIVING THE MACHINE

- The material shipped is carefully controlled before being delivered to the forwarding agent.
- On receiving the machine, make sure that it has not suffered any damage during transport and that the packing has not been tampered with.
- In case of any damage or missing parts, immediately inform the carrier and the Manufacturer, producing photographic documentation.



Make sure that the supply corresponds with that specified in the order.

FR INTRODUCTION

- En vous remerciant pour la préférence accordée, la Société Constructrice est heureuse de vous compter parmi ses nouveaux clients et vous certifie que l'utilisation de cette machine vous rendra pleine satisfaction.
- Le présent Manuel d'Utilisation sert de référence pour un guide correct et une rapide identification de la machine dans toutes ses parties et versions.



IMPORTANT! L'opérateur doit exercer seulement et exclusivement les opérations indiquées dans ce manuel, si des opérations ou des interventions différentes de celles indiquées devraient s'imposer, contacter la Société Constructrice qui fournira les informations qu'elle considèrera les plus opportunes en fonction des cas. La société décline toute responsabilité pour les dommages matériels ou physiques.

ÉQUIPEMENT

La machine est fournie avec:

- Manuel d'utilisation et d'entretien du moteur à explosion.
- Manuel d'instructions de la machine.
- Manuels des accessoires en option.
- Déclaration de conformité CE.

RÉCEPTION ENGIN

- Le matériel expédié est soigneusement contrôlé avant d'être remis à l'expéditeur.
- A la réception de la machine, vérifier qu'elle n'a pas subi de dommages pendant le transport ou que l'éventuel emballage n'a pas été altéré.
- En cas de constatation de dommages ou de parties manquantes, le communiquer immédiatement au transporteur et au constructeur en présentant une documentation photo.



Nous recommandons de vérifier que la fourniture corresponde aux spécifications de la commande.

CAJMAN
ROQUES
LECCOEUR

RL22PFX



NOTE GENERALI
ALLGEMEINE BEMERKUNGEN
GENERAL NOTES
GENERELLE NOTATER



IT SCOPO DEL MANUALE

 Questo manuale di istruzione è parte integrante della macchina e fornisce al personale addetto al funzionamento e alla manutenzione della macchina, le informazioni per poter utilizzare la macchina in modo corretto. Deve accompagnare la macchina fino alla completa demolizione.

ATTENZIONE!

- Il manuale deve essere conservato con cura per tutta la vita della macchina e deve essere trasferito a qualsiasi altro utente o successivo proprietario.
- Per utilizzatori si intendono gli operatori e il personale addetto alla manutenzione.
- Accertarsi che tutti gli utilizzatori abbiano capito a fondo le norme d'uso e il significato di eventuali simboli riportati sulla macchina.
- Il manuale deve essere consultato facendo attenzione a non danneggiarlo; a non asportare pagine, sostituire o cancellare informazioni e modificare il suo contenuto.
- Va conservato in un alloggiamento preposto sulla macchina (A), facilmente accessibile, protetto da calore, umidità e agenti corrosivi.
- Possibili incidenti possono essere evitati seguendo le istruzioni tecniche presenti sul manuale. In ogni caso conformarsi sempre alle norme di sicurezza nazionali.
- Consigliamo inoltre di contattare la Ditta Costruttrice per ogni necessità di informazione ricambi o accessori.

 È vietato procedere alla realizzazione di operazioni delle quali non si sono capite le modalità.

- Il presente manuale in caso di cessione o vendita deve essere sempre consegnato insieme alla macchina.
- Nel caso venisse danneggiato o smarrito, richiederne una copia al costruttore della macchina o al precedente proprietario. Il manuale è considerato parte integrante della macchina.

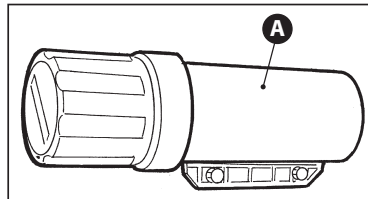
**DE ZWECK DES HANDBUCHS**

 Das vorliegende Bedienungshandbuch stellt einen festen Bestandteil der Maschine dar und enthält die Informationen, die das für den Betrieb und Wartung der Maschine zuständige Personal benötigt, um die Maschine auf korrekte Weise zu verwenden. Es muss die Maschine bis zu deren vollständiger Verschrottung begleiten.

ACHTUNG!

- Das Handbuch ist während der gesamten Lebensdauer der Maschine sorgfältig aufzubewahren und an jeden anderen Benutzer oder nachfolgenden Eigentümer weiterzugeben.
- Unter den Benutzern werden die Bediener und das Wartungspersonal verstanden.
- Sicherstellen, dass alle Benutzer die Gebrauchsvorschriften und die Bedeutung eventueller, an der Maschine angebrachter Symbole genau verstanden haben.
- Beim Einsehen des Handbuchs ist darauf zu achten, es nicht zu beschädigen, keine Seiten zu entfernen, Informationen weder zu ersetzen noch zu löschen und keinesfalls den Inhalt zu verändern.
- Es ist an einer speziellen Stelle an der Maschine aufzubewahren (A), die leicht zugänglich und vor Hitze, Feuchtigkeit und aggressiven Substanzen geschützt ist.
- Durch Befolgung der im Handbuch enthaltenen technischen Anweisungen können mögliche Unfälle verhindert werden. In jedem Fall muss aber auch den nationalen Sicherheitsnormen entsprochen werden.
- Darüber hinaus empfiehlt es sich, sich an das Herstellerunternehmen zu wenden, sollten Informationen zu Ersatzteilen oder Zubehör benötigt werden.

 Tätigkeiten sind zu unterlassen, wenn unklar ist, wie diese auszuführen sind.

- Im Falle der Weitergabe oder des Verkaufs ist das vorliegende Handbuch stets gemeinsam mit der Maschine zu übergeben.
- Im Falle von Beschädigung oder Verlust ist eine Kopie beim Hersteller der Maschine oder beim Vorbesitzer anzufordern. Das Handbuch ist ein fester Bestandteil der Maschine.

EN SCOPE OF THE MANUAL

 This instruction manual is an integral part of the machine and provides the machine operator and maintenance man with the necessary information for being able to use the machine correctly. It must remain with machine until its complete demolition.

ATTENTION!

- The manual must be carefully kept for the entire life of the machine and must be transferred to any other user or subsequent owner.
- Users are understood to means machine operators and maintenance personnel.
- Make sure that all users have thoroughly understood the instructions for use and any symbols given on the machine.
- The manual must be consulted taking care not to damage it; do not remove any pages, replace and cancel information or modify its contents.
- It must be stored in a special location **(A)** on the machine, which is easily accessible, protected from heat, damp and corrosive agents.
- Possible accidents can be prevented by following the technical instructions given in the manual. In any case, always comply with the national safety regulations.
- We also recommend contacting the Manufacturer for any requirements of information, replacements or accessories.

 Do not carry any operations whose correct procedures are not fully understood.

- In the event of transfer or sale, the manual must always be delivered along with the machine.
- If it is damaged or lost, request a copy from the machine manufacturer or the previous owner. The manual is considered to be an integral part of the machine.

FR OBJECTIF DU MANUEL

 Ce Manuel d'instruction fait partie intégrante del la machine et fourni au personnel préposé au fonctionnement et à l'entretien de la machine, les informations pour pouvoir utiliser la machine de façon correcte. Doit accompagner l'engin jusqu'à démolition complète.

ATTENTION!

- Le manuel doit être conservé avec soin pour toute la durée de vie de la machine et doit être transféré à tout autre utilisateur ou propriétaire successif.
- On entend par utilisateurs, les opérateurs et le personnel préposés à l'entretien.
- S'assurer que tous les utilisateurs aient parfaitement bien compris les normes d'utilisations et la signification d'éventuels symboles reportés sur la machine.
- Le manuel doit être consulté en prenant soin de ne pas l'abîmer; de ne pas perdre des pages, de ne pas substituer ou effacer des informations et de ne pas modifier son contenu.
- Il doit être conservé dans un compartiment **(A)** de la machine, facilement accessible, protégé de la chaleur, de l'humidité et des agents corrosifs.
- Des accidents possibles peuvent être évités en suivant les instructions techniques présentes dans le manuel. Dans tous les cas, toujours se conformer aux normes de sécurité nationales.
- De plus, nous vous conseillons de contacter la Société Constructrice pour chaque nécessité d'informations en ce qui concerne les pièces de rechange ou accessoires.

 Il est interdit de procéder à la réalisation d'opérations pour lesquelles on n'a pas compris les modalités.

- Ce manuel, en cas de cession ou de vente doit toujours être remis avec la machine.
- En cas d'endommagement ou de perte, il faut en demander une copie au fabricant de la machine ou au précédent propriétaire. Le manuel fait partie intégrante de la machine.

IT INFORMAZIONI SUL MANUALE

In caso di smarrimento o danneggiamento del presente manuale richiederne una copia direttamente alla ditta costruttrice ai seguenti recapiti:

Sabre France - 50 Rue de l'Ancien Port, 76370 Dieppe, France

Tel.: +33 232905240 --- Website: www.sabre-france.com --- email: sav@sabre-france.com

È inoltre sempre possibile scaricare dal nostro sito internet, richiedendo la password (**www.castgroup-miniloaders.com**) la versione in formato .pdf del presente manuale, selezionando il modello specifico di questa macchina. È possibile che alcuni dispositivi descritti nel manuale non siano presenti sulla Vostra macchina, in funzione dell'allestimento scelto e del mercato cui la macchina è destinata.

AGGIORNAMENTO DEL MANUALE

Le informazioni, le descrizioni e le illustrazioni contenute nel manuale rispecchiano lo stato dell'arte al momento della commercializzazione della macchina.

Il Costruttore si riserva il diritto di apportare, in qualsiasi momento, eventuali modifiche alle macchine per motivi di carattere tecnico o commerciale. Tali modifiche non obbligano il Costruttore ad intervenire sui veicoli commercializzati fino a quel momento, né a considerare la presente pubblicazione inadeguata.

Eventuali integrazioni che il Costruttore riterrà opportuno fornire in seguito dovranno essere conservate unitamente al manuale e considerati parte integrante di esso.

DIRITTI D'AUTORE

I diritti di autore del presente manuale appartengono al Costruttore della macchina.

Questo manuale contiene testi, disegni e illustrazioni di tipo tecnico che non possono essere divulgati o trasmessi a terzi, in tutto od in parte, senza l'autorizzazione scritta del Costruttore della macchina.

DE INFORMATIONEN ZUM HANDBUCH

Im Falle des Verlusts oder der Beschädigung des vorliegenden Handbuchs ist direkt beim Herstellerunternehmen eine Kopie anzufordern. Wenden Sie sich an:

Darüber hinaus kann über unsere Webseite mit Passwort (**www.castgroup-miniloaders.com**) durch Auswählen des speziellen Modells der Maschine die PDF-Version des vorliegenden Handbuchs heruntergeladen werden. Es kann sein, dass einige der im Handbuch beschriebenen Vorrichtungen bei Ihrer Maschine nicht vorhanden sind. Dies hängt von der jeweiligen, ausgewählten Ausstattung und dem Bestimmungsmarkt der Maschine ab.

AKTUALISIERUNG DES HANDBUCHS

Die im vorliegenden Handbuch enthaltenen Informationen, Beschreibungen und Abbildungen entsprechen dem Stand der Technik zum Zeitpunkt der Vermarktung der Maschine.

Der Hersteller behält sich das Recht vor, in jedem beliebigen Moment aus technischen oder vertriebstechnischen Gründen Änderungen an den Maschinen vorzunehmen. Aufgrund dieser Änderungen ist der Hersteller jedoch nicht verpflichtet, an bis zu diesem Zeitpunkt verkauften Maschinen einzugreifen. Und sie implizieren auch nicht, dass das vorliegende Dokument als ungeeignet erachtet werden kann.

Eventuelle Ergänzungen, die nach dem Ermessen des Herstellers nachzureichen sind, sind gemeinsam mit dem Handbuch aufzubewahren und bilden einen festen Bestandteil desselben.

URHEBERRECHTE

Die Urheberrechte für das vorliegende Handbuch befinden sich im Eigentum des Herstellers der Maschine.

Das vorliegende Handbuch enthält Texte, Zeichnungen und Abbildungen technischer Art, die ohne schriftliche Genehmigung des Herstellers der Maschine weder vollständig noch auszugsweise verbreitet oder an Dritte weitergeben werden dürfen.

EN INFORMATION REGARDING MANUAL

Should this manual be lost or damaged, ask a copy directly from the manufacturer at the following addresses:

FR INFORMATIONS SUR LE MANUEL

En cas de perte ou de détérioration du présent manuel en demander une copie directement au fabricant à l'adresse suivante :

Sabre France - 50 Rue de l'Ancien Port, 76370 Dieppe, France

Tel.: +33 232905240 --- Website: www.sabre-france.com --- email: sav@sabre-france.com

Furthermore it is always possible to download this manual in pdf. format from the "restricted" area in our website (www.castgroup-miniloaders.com) by using a password.

Some devices described in the manual might not be present on your machine depending on the chosen set up and the market where the machine is sold.

Il est en outre toujours possible de télécharger depuis notre site internet avec la mot de passe (www.castgroup-miniloaders.com) la version au format .pdf du présent manuel, en sélectionnant le modèle spécifique de l'engin. Il est possible que certains dispositifs décrits dans le manuel ne soient pas présents sur votre engin, en fonction de l'équipement choisi et du marché auquel l'engin est destiné.

UPDATING THE MANUAL

The information, descriptions and illustrations contained in the manual reflect the state-of-the-art at the moment the machine was placed on the market.

The Manufacturer reserves the right to make modifications on the machine for technical or marketing purposes at any time. These modifications do not oblige the Manufacturer to intervene on vehicles commercialised up to that moment nor to consider this publication inadequate. Any integrations which the Manufacturer deems appropriate to supply further on must be kept together with the manual and considered an integral part thereof.

COPYRIGHT

The copyright of this manual belongs to the machine Manufacturer.

This manual contains texts, drawings and illustrations of a technical nature which cannot be disclosed or transmitted to third parties, in whole or in part, without the written consent of the machine Manufacturer.

MISE A JOUR DU MANUEL

Les informations, les descriptions et les illustrations contenues dans le manuel reflètent l'état de l'art au moment de la commercialisation de l'engin.

Le Constructeur se réserve le droit d'apporter, à tout moment, d'éventuelles modifications aux engins pour des raisons de nature technique ou commerciale. De telles modifications n'obligent pas le Constructeur à intervenir sur les véhicules commercialisés précédemment, ni à considérer la présente publication inadaptée.

Les éventuels ajouts que le Constructeur jugera opportun de fournir par la suite devront être conservés avec le manuel et considérés partie intégrante de celui-ci.

DROITS D'AUTEUR

Les droits d'auteur du présent manuel appartiennent au Constructeur de l'engin.

Ce manuel contient des textes, dessins et illustrations de type technique qui ne peuvent être divulgués ou transmis à des tiers, en totalité ou en partie, sans l'autorisation écrite du Constructeur de l'engin.

IT GUIDA ALLA CONSULTAZIONE DEL MANUALE



Prestare attenzione a questo simbolo; esso indica le operazioni o le situazioni più pericolose.



Questo simbolo segnala una nota o una raccomandazione molto importante.



Questo simbolo indica delle avvertenze di sicurezza.

- Lato **destro** e **sinistro** si intendono quelli riferiti all'operatore seduto alla guida del trattore.
- **Davanti** e **dietro**, o **anteriore** e **posteriore** si riferiscono alla normale direzione di marcia.
- Porre poi attenzione particolare ai testi evidenziati in grassetto, con un carattere più grande o sottolineati, poiché si riferiscono comunque a operazioni o informazioni di particolare importanza.

DE ANLEITUNG ZUR KONSULTATION



Auf dieses Symbol achten; es weist auf die gefährlichsten Arbeitsvorgänge oder Situationen hin.



Dieses Symbol weist auf eine sehr wichtige Anmerkung oder Empfehlung hin.



Dieses Symbol weist auf Sicherheitshinweise hin.

- **Rechte und linke** Seite beziehen sich auf den Fahrersitz des Traktors.
- **Vor und zurück sowie vorn und hinten** beziehen sich auf die normale Fahrtrichtung.
- Ferner muß besondere Aufmerksamkeit auf Texte verwandt werden, die durch fettgedruckte oder größere Schrift bzw. durch Unterstreichung hervorgehoben werden, weil auch diese sich auf Arbeitsvorgänge oder Informationen von besonderer Wichtigkeit beziehen.

Senso di marcia / Fahrtrichtung

Direction of movement / Sens de marche

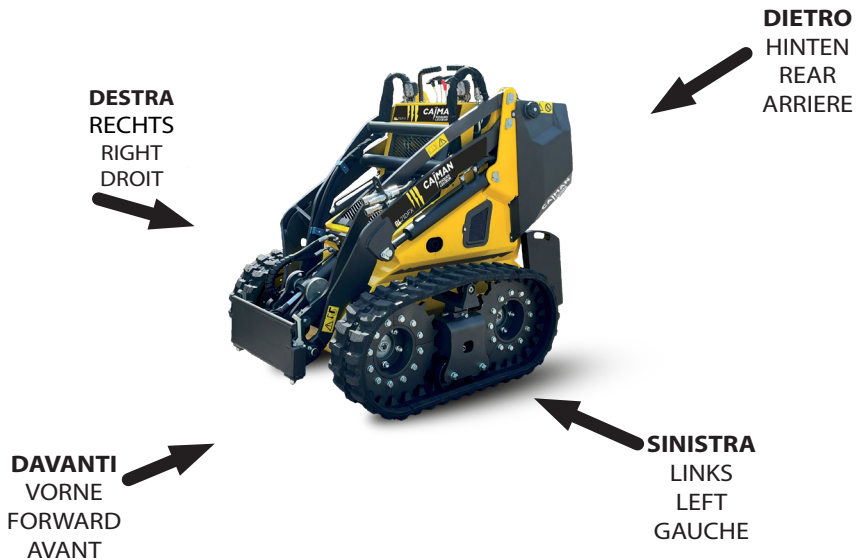

EN GUIDE TO CONSULTATION OF THE MANUAL



Pay attention to this symbol, it indicates the most dangerous operations or situations.



This symbol indicates a very important note or warning.



This symbol indicates safety warnings.

- **RH and LH sides** mean those with reference to the driver in the machine driving place.
- **Forwards and backwards, front and rear** refer to the normal direction of movement.
- Pay special attention to the words highlighted in bold type, in large characters or else underlined, because they refer in any case to particularly important operations or information.

FR GUIDE À LA CONSULTATION DU MANUEL



Faire attention à ce symbole; il indique les opérations ou situations plus dangereuses.



Ce symbole signale une annotation ou une recommandation très importante.



Ce symbole indique des avertissements concernant la sécurité.

- Par côté **droit** et **gauche** on entend ceux qui se réfèrent à l'opérateur assis conduisant le machine.
- **Avant** ou **arrière** ou **antérieur** et **postérieur** se réfèrent à la direction de marche normale.
- Ensuite, faire très attention aux textes mis en évidence en gras, avec un caractère plus grand ou souligné car ils se réfèrent de toute façon à des opérations ou à des informations de grande importance.

IT INFORMAZIONI GENERALI**MODIFICHE ALLA MACCHINA**

 La manomissione/sostituzione non autorizzata di una o più parti o gruppi della macchina, l'uso di accessori, di utensili, di materiali di consumo diversi da quelli raccomandati dal costruttore, possono rappresentare pericolo di infortunio e sollevano il costruttore da responsabilità civili e penali.

Le eventuali modifiche vanno richieste direttamente alla Ditta costruttrice specificando tutti i dati caratteristici della macchina e le motivazioni; in caso di approvazione, devono essere eseguite solo da personale autorizzato dalla Ditta Costruttrice e su precise indicazioni della Stessa.

Per ogni operazione da eseguire sulla macchina si fa riferimento ai livelli di qualifica descritti di seguito, per individuare il personale abilitato a svolgerla.

COLLAUDO**Premesso che:**

- 1) La macchina è stata costruita sotto stretta sorveglianza di personale qualificato, provata e collaudata, con l'intento di eliminare ogni possibile "negligenza" nel corso della costruzione.
- 2) Le operazioni di collaudo sono state eseguite simulando normali cicli e situazioni d'impiego della macchina. **DURANTE I COLLAUDI NULLA È RISULTATO DIFETTOSO.**
- 3) La macchina è stata progettata tenendo presente delle attuali norme di sicurezza ed è stata realizzata su questa base.

ASSISTENZA TECNICA

La richiesta di intervento dovrà essere inoltrata tramite e-mail, fax o telefono direttamente alla:

Sabre France - 50 Rue de l'Ancien Port, 76370 Dieppe, France
Tel.: +33 232905240 --- Website: www.sabre-france.com
e-mail: sav@sabre-france.com

oppure al concessionario autorizzato.

DE ALLGEMEINE INFORMATIONEN**VERÄNDERUNGEN AN DER MASCHINE**

 Die nicht autorisierte Beeinträchtigung/ Auswechslung eines oder mehrerer Teile oder Aggregate der Maschine und der Gebrauch von Zubehörteilen, Werkzeugen und Verbrauchsmaterialien, die von den vom Hersteller empfohlenen abweichen, können eine Unfallgefahr darstellen und entlassen den Hersteller aus jeglicher zivil- und strafrechtlicher Haftung.

Eventuelle Veränderungen an der Maschine müssen direkt an der Herstellerfirma angemeldet werden. Anbei sind all die technischen Daten sowie die Gründe dafür anzugeben. Nur nach unserer Genehmigung und durch uns autorisiertes Personal können sie vorgenommen werden.

Bezüglich jedes an der Maschine auszuführenden Arbeitsvorgangs wird auf die nachstehend beschriebenen Qualifikationsniveaus Bezug genommen, um das für die Ausführung kompetente Personal zu ermitteln.

ABNAHME**Es wird vorausgeschickt, dass:**

- 1) Die Maschine unter strenger Überwachung durch Fachpersonal geprüft und abgenommen wurde, mit der Absicht, jegliche eventuell im Lauf der Herstellung aufgetretene "Nachlässigkeit" zu eliminieren.
- 2) Die Abnahmevorgänge wurden unter Simulation normaler Arbeitszyklen und Anwendungssituationen der Maschine ausgeführt. **WÄHREND DER ABNAHME-TESTS WURDEN KEINE DEFEKTE FESTGESTELLT.**
- 3) Die Maschine wurde unter Berücksichtigung der derzeit gültigen Sicherheitsnormen konzipiert und wurde auf dieser Basis realisiert.

KUNDENDIENST

Der Antrag auf Kundendienstleistungen muß per e-mail, Fax oder Telefon direkt an folgende Adresse erfolgen:

oder an den autorisierten Vertragshändler.

EN | GENERAL INFORMATION**MODIFICATIONS TO THE MACHINE**

 Unauthorized tampering/replacement of one or more machine parts or units, or use of accessories, tools, or consumable materials other than those recommended by the Manufacturer can represent an accident risk and relieve the Manufacturer of civil and penal responsibility.

Eventual modifications must be requested directly from Manufacturer, specifying all the specific machine data and the reasons; in case of approval, they must only be made by personnel authorized by Manufacturer and according to the precise instructions of the same.

For all operations carried out on the machine, refer to the qualification levels described below, in order to identify the personnel enabled to carry them out.

TESTING**Premise:**

- 1) The machine has been built under the close supervision of qualified personnel and has been inspected and tested with the aim of eliminating any possible "carelessness" during the course of its construction.
- 2) The testing operations were carried by simulating normal machine work cycles and situations.

DURING THE TESTING, NOTHING WAS FOUND TO BE FAULTY.

- 3) The machine has been designed and built in accordance with current safety standards.

TECHNICAL ASSISTANCE

Requests for technical assistance must be made by e-mail, fax or telephone directly to:

Sabre France - 50 Rue de l'Ancien Port, 76370 Dieppe, France
 Tel.: +33 232905240 --- Website: www.sabre-france.com
 e-mail: sav@sabre-france.com

or at the authorized dealer.

FR | INFORMATIONS GÉNÉRALES**MODIFICATIONS DE L'ENGIN**

 L'effraction/la substitution non autorisée d'une ou plusieurs parties ou groupes della macchina, l'utilisation d'accessoires, d'outils, de matériels de consommation différents de ceux qui sont recommandés par le constructeur, peuvent représenter un danger d'accident et libèrent le constructeur des responsabilités civiles et pénales.

Les éventuelles modifications sont directement demandées à la Société Constructrice en spécifiant toutes les données caractéristiques de la machine et les motivations; en cas d'acceptation, elles doivent être exécutées uniquement par un personnel autorisé par la Société Constructrice et sur des indications précises de celle-ci.

Pour chaque opération à exécuter sur la machine et pour individualiser le personnel habilité à l'exécution, on fait référence aux niveaux de qualification décrits de suite.

ESSAI**Etant donné que:**

- 1) La machine a été construite sous la stricte surveillance d'un personnel qualifié, essa-yée et mise à l'épreuve, avec l'intention d'éliminer chaque "négligence" possible au cours de la construction.
- 2) Les opérations de mises en route ont été exécutées en simulant des cycles normaux et des situations d'emploi de la machine.

PENDANT LES ESSAIS RIEN NE S'EST AVERE DEFECTUEUX.

- 3) La machine a été projetée en tenant compte des normes de sécurité actuelles et a été réalisée sur cette base.

ASSISTANCE TECHNIQUE

Le demande d'intervention devra être transmise via e-mail, fax ou téléphone directement à la:

ou bien au concessionnaire autorisé.

IT RODAGGIO DELLA MACCHINA

Ogni macchina viene scrupolosamente regolata e collaudata prima della consegna.

Una macchina nuova deve comunque venire utilizzata con cautela per le prime 100 ore, per eseguire un buon rodaggio dei vari componenti. Se la macchina viene sottoposta ad un carico di lavoro eccessivo durante la fase iniziale di funzionamento, il suo potenziale rendimento verrà prematuramente compromesso e la sua funzionalità ridotta in un breve lasso di tempo. **Ogni nuova macchina deve essere utilizzata con attenzione, soprattutto per quanto riguarda i seguenti punti:**

- Dopo l'avviamento, lasciare girare il motore al minimo per 5 minuti in modo da consentirne un graduale riscaldamento prima del funzionamento vero e proprio.
- Evitare di far funzionare la macchina al limite dei carichi ammessi o ad alta velocità.
- Evitare partenze o accelerazioni improvvise, decelerazioni brusche inutili e brusche inversioni.

MODALITÀ DI ORDINAZIONE PARTI DI RICAMBIO

Per facilitare la ricerca di magazzino e la spedizione dei pezzi di ricambio, si pregano vivamente i Signori Clienti di attenersi alle seguenti norme e specificare sempre:

- **Modello (1), codice della macchina, numero di matricola della macchina (2), anno di costruzione (3).** Si trovano stampigliati sulla targhetta di identificazione posta nel punto indicato in figura. **In assenza del N° di matricola, non è possibile evadere gli ordini.**

DE EINLAUFZEIT DER MASCHINE

Jede Maschine wird vor der Lieferung gewissenhaft eingestellt und abgenommen. Bei der Verwendung einer neuen Maschine muss man jedoch trotzdem während der ersten 100 Stunden Vorsicht walten lassen, um ein gutes Einlaufen der verschiedenen Komponenten zu gestatten. Wird die Maschine während der Anfangsphase des Betriebs einer übermäßigen Betriebsbelastung unterzogen, wird ihre potentielle Leistung vorzeitig beeinträchtigt und ihre Funktionsfähigkeit bereits innerhalb kurzer Zeit eingeschränkt. **Jede neue Maschine ist mit Achtsamkeit zu verwenden, besonders hinsichtlich folgender Aspekte:**

- Nach dem Starten den Motor mindestens 5 Minuten lang laufen lassen, um das schrittweise Aufwärmen vor dem tatsächlichen Betrieb zu ermöglichen.
- Es sollte vermieden werden, die Maschine im Grenzbereich der zulässigen Belastung oder mit hoher Geschwindigkeit zu betreiben.
- Abruptes Losfahren oder Beschleunigen, unnötiges, scharfes Bremsen und heftige Richtungsumkehrungen vermeiden.

VORGEHENSWEISE FÜR DIE BESTELLUNG VON ERSATZTEILEN

Zur Erleichterung der Suche im Lager und des Versands der Ersatzteile bitten wir unsere geschätzten Kunden eindringlich, die folgenden Vorgaben zu erfüllen und stets folgende Angaben zu machen:

- **Modell (1), Maschinencode, Seriennummer der Maschine (2), Baujahr (3).** Sie sind im Typenschild eingepreßt, das sich an der auf der Abbildung ersichtlichen Stelle befindet. **Fehlt die Seriennummer, können die Aufträge nicht bearbeitet werden.**

- **Quantità dei pezzi desiderati.**
- **Indirizzo esatto e ragione sociale del Committente,** completo con l'eventuale recapito per la consegna della merce.
- **Mezzo di spedizione desiderato** (nel caso questa voce non sia specificata, la Ditta Costruttrice si riserva di usare a sua discrezione il mezzo più opportuno).

- **Gewünschte Stückzahl.**
- **Exakte Adresse und Firmenname des Auftraggebers,** mit eventuellen Kontaktdaten für die Warenanlieferung.
- **Gewünschtes Speditionsmittel** (sollte dieser Punkt nicht spezifiziert werden, behält sich das Herstellerunternehmen das Recht vor, auf das nach eigenem Ermessen geeignetste Mittel zurückzugreifen).

CAJMAN ROQUES LECOEUR **CASTGROUP** CAST GROUP SRL UNIPERSONALE
Via A. Meucci, 18, 20128, Milano (MI) Italy
info@cast-group.it - www.cast-group.it

MODEL
 SSQ15 / RL15D WX21HF / RL21DFX
 SSQ22HF / RL22PF WX22HF / RL22PFX

MASS (Kg) POWER (Kw/Hp)

SERIAL NUMBER YEAR

RL22PFX

Pala caricatore multifunzione / Multifunktionslader
 Multifunction mini loader / Multifunctionnel mini chargeuse

CAJMAN
ROQUES LECOEUR

EN RUNNING IN THE MACHINE

Every machine is scrupulously adjusted and tested before delivery.

A new machine must nonetheless be used carefully for the first 100 hours, to run in the various components properly. If the machine is subject to an excessive workload during the initial operating phase, its potential performance is prematurely placed in jeopardy and its functionality reduced in a short span of time.

Every new machine must be used with attention, above all for that which regards the following points:

- After ignition, let the engine idle for 5 minutes in order to gradually heat up before actual use.
- Do not operate the machine to the limit of admitted loads or at high speed.
- Avoid sudden starts or accelerations, untimely abrupt decelerations and abrupt swerves.

HOW TO ORDER SPARE PARTS

In order to facilitate the search for spare parts and the despatch of we ask you please to adhere to the following norms and specify in all cases:

- **Model (1), code of the machine, serial number of the machine (2), construction year (3).** These can be found printed on the identification plate on the machine (see below figure). **Orders cannot be processed without the serial number.**

- **Quantity of the parts required.**
- **Exact address of company with company name and details** complete with any particulars of delivery address for the goods.
- **Method of delivery required** (if this is not specified Manufacturer reserves the right to use the method it considers the most suitable).

FR RODAGE DE L'ENGIN

Chaque engin est scrupuleusement réglé et essayé avant la livraison.

Un engin neuf doit dans tous les cas être utilisé avec précaution durant les 100 premières heures afin de réaliser un bon rodage des différents composants. Si l'engin est soumis à une charge de travail excessive durant la phase initiale de fonctionnement, son rendement potentiel sera prématurément compromis et sa fonctionnalité réduite en un bref laps de temps.

Tout engin neuf doit être utilisé avec attention, surtout en ce qui concerne les points suivants :

- Après le démarrage, laisser tourner le moteur pendant au moins 5 minutes de manière à permettre un réchauffement graduel avant la marche proprement dite.
- Éviter de faire fonctionner l'engin à la limite des charges admises ou à grande vitesse.
- Éviter les départs ou accélérations soudains, les décélération brusques inutiles et les inversions brusques.

PIECES DE RECHANGE REGLES A SUIVRE POUR UNE COMMANDE

Pour faciliter la recherche en entrepôt et l'expédition des pièces de rechange, nous prions nos clients de suivre les instructions suivantes et de toujours indiquer:

- **Modele (1), code de la machine, numéro de matricule de la machine (2) et année de construction (3).** Ils sont imprimés sur la plaquette d'identification (comme indiqué sur la figure). **En absence du n° de matricule n'est pas possible donner suite aux commandes.**

- **Nombre de pièces demandées.**
- **Raison sociale et adresse exacte du Client** et indication éventuelle du lieu de livraison.
- **Moyen d'expédition souhaité** (faute d'indication à ce sujet, le Fabricant se réserve le droit de choisir le moyen de transport le plus approprié).

IT GARANZIA

- Il Fabbricante garantisce le sue macchine nuove di fabbrica, per un periodo di 1000 (mille) ore lavorative o 12 (dodici) mesi dalla data di acquisto (la garanzia si estingue al verificarsi di una delle sopraccitate condizioni).
- All'atto del ricevimento, verificare che la macchina sia integra e completa. Eventuali reclami dovranno essere presentati per iscritto entro 8 (otto) giorni dal ricevimento della macchina stessa.
- La garanzia copre unicamente la riparazione e/o sostituzione dei componenti che risultassero difettosi, previa analisi dettagliata eseguita a carico del fabbricante.
- Le sostituzioni o le riparazioni delle parti in garanzia non prolungheranno in ogni caso i termini della stessa. L'acquirente potrà comunque far valere i suoi diritti sulla garanzia solo se avrà rispettato le eventuali ulteriori condizioni concernenti la prestazione della garanzia, riportate anche nel contratto di vendita stipulato con il Concessionario.
- Pertanto, l'acquirente accetta di non avanzare nessun diritto (anche nel periodo di garanzia) a qualsiasi risarcimento da parte del produttore inclusi (ma non limitatamente a) danni che potranno risultare come ad esempio:
 - Perdita di produzione.
 - Perdite di profitto o di vendite.
 - Danni a cose.
 - Di fermo macchina o di qualsiasi altro danno indiretto ovvero, non immediatamente implicabile all'utilizzo della macchina.
- Per quanto riguarda le spese di spedizione, di trasporto e l'eventuale tassa di importazione sono a carico del cliente.
- Qualora risultasse che le parti non intendono sottoporre a giudizio arbitrale le controversie nascenti dal contratto di fornitura o in ogni altro caso in cui sia richiesta la pronuncia di un organo del Foro ordinario, sarà territorialmente competente solo il Foro di Padova.

DECADIMENTO DELLA GARANZIA**La garanzia viene a decadere:**

- Qualora si verifichi un errore di manovra.
- Nel caso di macchine usate anche se la transazione tra il primo e i successivi utilizzatori avviene durante il periodo di decorrenza della stessa.
- Quando, a seguito di riparazioni eseguite dall'acquirente senza il consenso della Ditta Costruttrice o a causa del montaggio di pezzi di ricambio non originali, la macchina dovesse subire modifiche ed il danno è imputabile alle stesse.

DE GARANTIE

- Der Hersteller garantiert seine fabrikneuen Maschinen für einen Zeitraum von 1000(Tausend) Arbeitsstunden oder 12 (zwölf) Monaten nach Lieferdatum frei Werk (Die Garantie erlischt, wenn eine der o. g. Bedingungen eintritt).
- Prüfen Sie bei Erhalt der Maschine, dass sie unversehrt und vollständig ist. Eventuelle Reklamationen sind schriftlich innerhalb von 8 (acht) Tagen nach Erhalt der Maschine vorzulegen.
- Die Garantie deckt nur die Reparatur und/oder den Ersatz von Bestandteilen, die nach vorhergehender detaillierter Analyse, die vom Hersteller ausgeführt wird, defekt sind.
- Der Ersatz oder die Reparatur der in Garantie stehenden Teile verlängern jedenfalls nicht die Bedingungen der Garantie. Der Käufer kann seine Rechte auf die Garantie nur durchsetzen, wenn er eventuelle weitere Bedingungen hinsichtlich der Leistung der Garantie beachtet hat, die auch im Verkaufsvertrag, der mit dem Händler aufgesetzt wurde, aufgeführt sind.
- Daher erklärt sich der Käufer damit einverstanden, keinen Rechtsanspruch (auch während der Garantiezeit) auf irgendeine Art des Schadensersatzes durch den Hersteller geltend zu machen, miteingeschlossen (jedoch nicht ausschließlich beschränkt auf) Schäden, wie zum Beispiel:
 - Produktionsausfälle.
 - Gewinn- und Verkaufsausfälle.
 - Schäden an Gegenständen.
 - Maschinenstillstand oder jeder andere indirekte Schaden oder Schäden, die nicht unmittelbar mit der Benutzung der Maschine in Verbindung gebracht werden können.
- Die Kosten für den Versand, den Transport und eine eventuelle Importsteuer sind vom Kunden zu entrichten.
- Falls hervorgeht, dass die Parteien nicht die Absicht haben, sich dem Schiedsgericht für Streitfragen zu unterstellen, die aus dem Liefervertrag entstehen, oder für alle anderen Fälle, in denen die Entscheidung eines allgemeinen Gerichtorgans erforderlich ist, ist territorial nur das Gericht von Padova zuständig.

VERFALL DER GARANTIE**Die Garantie verfällt:**

- Im Falle eines Fehlmanövers.
- Im Falle von gebrauchten Maschinen, auch wenn die Weitergabe vom ersten auf die nachfolgenden Benutzer innerhalb der Garantiezeit selbst erfolgt.
- Wenn die Maschine aufgrund von Reparaturen, die vom Käufer ohne Genehmigung des Herstellerunternehmens ausgeführt werden, oder aufgrund der Montage von nicht originalen Ersatzteilen verändert wird und der Schaden auf diese Veränderungen zurückzuführen ist.

EN WARRANTY

- The Manufacturer warrants its new machines as brand-new from factory, for a period of 1000 (one-thousand) working hours or 12 (twelve) months from the purchase date (The Warranty expires when one of the above-mentioned terms is applicable).
- The machine must be checked upon despatch to ensure it is integral and complete. Eventual claims must be presented in writing within 8 (eight) days upon machine despatch. The Warranty covers exclusively the repairs and/or replacement of those components turned out to be defective, after a detailed analysis carried out by the manufacturer.
- The replacements or the repairing of the parts covered by Warranty will not prolong in any case the Warranty terms. The buyer, however, will be able to claim his Warranty rights only if the further eventual conditions concerning the Warranty performance, also stated on the signed Dealer sale contract, have been respected.
- Therefore, the Buyer cannot claim any right (even in the warranty period) for reimbursement by the manufacturer including (but not limited to) to resulting damage such as:
 - Loss of production.
 - Drop in product or sales.
 - Damage to objects.
 - Machine downtime or any other indirect damage or not immediately attributable to the machine.
- Costs for shipment, transport and import tax, if any, shall be borne by the customer.
- In case that the parties do not intend to subject to arbitral judgement for those controversies arising from the sale contract or in any another case where a sentence from an organ of the ordinary Court is asked for, only the Court of Padua will be territorially competent.

WARRANTY CANCELLATION**The warranty is cancelled:**

- In the case of improper operation.
- For used machines, even if transferred from one user to the next within the period under warranty.
- When, after repairs carried out by the purchaser without the consent of Manufacturer, or due to the assembly of non-original spare parts, the machine undergoes modifications and the damage is due to the same.

FR GARANTIE

- Le fabricant garantit ses machines neuves d'usine, pendant une période de 1000 (mille) h de travail ou 12 (douze) mois à compter de la date d'achat à compter de la date de livraison rendu usine (La garantie s'annule au moment où l'une des conditions susmentionnées se produit).
- Au moment de la réception, vérifier si la machine est bien intacte et complète. Toutes réclamations devront être présentées par écrit dans les 8 (huit) jours qui suivent la réception de la machine. La garantie couvre uniquement la réparation et/ou le remplacement des composants qui résulteraient défectueux d'après une analyse détaillée exécutée à la charge du fabricant.
- Les remplacements ou les réparations des parties sous garantie ne prolongeront en aucun cas les conditions de la garantie proprement dite. L'acheteur pourra en tout cas faire valoir ses droits sur la garantie uniquement s'il aura respecté les éventuelles autres conditions concernant la prestation de la garantie indiquées également dans le contrat de vente stipulé avec le concessionnaire.
- Par conséquent, l'acheteur accepte de ne prétendre aucun droit (également lors de la période de garantie) à titre de remboursement de la part du producteur y compris (mais non dans les limites de) les dommages qui pourront en résulter comme par exemple:
 - Pertes de production.
 - Pertes de profit ou de vente.
 - Dommages aux choses.
 - Arrêt machine ou autre dommage indirect c'est-à-dire non immédiatement attribuable à l'emploi de la machine.
- Les frais d'expédition, de transport et l'éventuel taxe d'importation sont à la charge du client.
- Si les parties n'entendent pas soumettre à sentence arbitrale les controverses dérivant du contrat de fourniture ou dans tout autre cas exigeant la décision d'un organe du Tribunal ordinaire, seul le Tribunal de Padova sera territorialement compétent.

DECHEANCE DE LA GARANTIE**La garantie ne sera plus valable:**

- En cas d'une erreur de manœuvre.
- En cas d'engins d'occasion même si la transaction entre le premier utilisateur et les suivants advient durant la période d'entrée en vigueur de cette dernière.
- Si, suite à des réparations effectuées par l'Acheteur, sans l'autorisation de le Fabricant ou, à cause du montage de pièces de rechange non originales, la machine devait subir des modifications et un dommage causé par celles-ci.

IT • Rotture accidentali per trasporto o movimentazione.

- Qualora si sia oltrepassato il limite di potenza e di carico indicati nei dati tecnici.
- Spese per il servizio di manutenzione ordinaria o straordinaria.
- I componenti elettrici/elettronici.
- Modifiche all'impianto elettrico.
- Interventi per vizi o verifiche di comodo.
- Inadeguata manutenzione.
- Cadenze di manutenzione non rispettate.
- Calamità naturali ed eventi eccezionali.
- Negligenza, incuria, cattivo utilizzo.
- Qualora non ci si attenesse alle istruzioni descritte nella seguente pubblicazione.
- Rimangono altresì esclusi dalla garanzia: cingoli, freno, carrozzeria, parti del telaio esposte ad urti, batteria, pulsanti, leve e joystick (se presenti), fari, lampadine, cruscotti, guarnizioni dei cilindri e tutti gli accessori.



IMPORTANTE! La rimozione dei dispositivi di sicurezza, di cui la macchina è dotata, farà decadere automaticamente la garanzia e le responsabilità del Fabbricante. Inoltre la garanzia decade qualora fossero usate parti di ricambio non originali. La macchina o parti di essa, resa anche se in garanzia, dovrà essere spedita in Porto Franco.

DE • Unbeabsichtigte Brüche im Zuge von Transport oder Handling.

- Im Falle der Überschreitung der in den technischen Daten angegebenen Grenzwerte für Leistung und Belastung.
- Kosten für die planmäßige oder außerplanmäßige Wartungsdienste.
- Elektrische/elektronische Komponenten.
- Modifizierungen an der elektrischen Anlage.
- Eingriffe aufgrund von Mängeln oder Gefälligkeitskontrollen.
- Unangemessene Wartung.
- Missachtete Wartungsintervalle.
- Naturkatastrophen und außergewöhnliche Ereignisse.
- Fahrlässigkeit, Nachlässigkeit, mangelnde Achtsamkeit bei der Verwendung.
- Im Falle der Missachtung der im vorliegenden Dokument enthaltenen Anweisungen.
- Außerdem sind von der Garantie: Ketten, Bremse, Karosserie, Stößen ausgesetzte Rahmenteile, Batterie, Druckknöpfe, Hebel und Joystick (falls vorhanden), Scheinwerfer, Lampen, Armaturenbretter, Zylinderdichtungen und alle Zubehörteile ausgeschlossen.



WICHTIG! Die Entfernung der Sicherheitsvorrichtungen, mit denen die Maschine ausgestattet ist, führt automatisch zum Verfall der Garantie und der Haftpflicht des Herstellers. Außerdem verfällt die Garantie, wenn nicht originale Ersatzteile verwendet werden. Die Maschine oder ihre Teile müssen auch in der Garantizeit frei Werk geliefert werden.

EN • Accidental damage due to transport or handling.

- If the power output and load limit indicated in the technical data are exceeded.
- Expenses for ordinary or extraordinary maintenance service.
- Electric/electronic components.
- Modifications to the electric system.
- Operations for defects or casual inspections.
- Inadequate maintenance.
- Failure to respect the maintenance schedule.
- Faulty connection of the machine to the tractor.
- Natural disasters and exceptional events.
- Negligence, carelessness, misuse.
- In the event of non-compliance with the instructions described in the following publication.
- Are also excluded from the Warranty: tracks, brakes, body, frame parts exposed to pushes, battery, buttons, levers and joystick (where available), lights, bulbs, dashboards, trimmings of the cylinders and all the accessories.



IMPORTANT! The removal of the safety devices provided with the machine, will automatically void the Warranty and thus relieve the Manufacturer liability. The Warranty is also void in case of spurious replacement parts utilisation. The machine or its parts must be returned Carriage paid even during Warranty period.

FR • Ruptures accidentelles causées par le transport ou la manutention.

- Dans le cas où serait dépassée la limite de puissance et de charge indiquée dans les données techniques.
- Frais pour le service d'entretien ordinaire ou extraordinaire.
- Les composants électriques/électroniques.
- Modifications de l'installation électrique.
- Interventions pour vices ou contrôles de compliance.
- Entretien inapproprié.
- Cadences d'entretien non respectées.
- Mauvais assemblage de la machine au tracteur.
- Catastrophes naturelles et événements exceptionnels.
- Négligence, manque d'attention, mauvais usage.
- Si les instructions décrites dans ce manuel ne devaient pas être respectées.
- En outre, la garantie ne couvre pas les chenilles, frein, carrosserie, parties du châssis exposées aux chocs, batterie, boutons, leviers et joysticks (si présents), phares, ampoules, tableaux de bord, garnitures des cylindres et tous les accessoires.



IMPORTANT! L'enlèvement des dispositifs de sécurité, dont la machine est équipée, annulera automatiquement la garantie et les responsabilités du fabricant. En outre, la garantie est invalidée dans le cas d'utilisation de pièces de rechange qui ne sont pas d'origine. La machine ou ses parties renvoyées, même si c'est sous garantie, devront être expédiées en port payé.

CAJMAN
ROQUES
LECCEUR

RL22PFX



SICUREZZA
SICHERHEIT
SAFETY
SECURITE



IT INFORMAZIONI GENERALI DI SICUREZZA E RISCHI RESIDUI

Molti incidenti sono causati dall'insufficiente conoscenza e dalla mancata applicazione delle regole di sicurezza da mettere in pratica durante le operazioni di manutenzione delle macchine.

Per evitare incidenti, prima di iniziare i lavori e prima di eseguire qualsiasi operazione di manutenzione, leggere, comprendere e seguire tutte le precauzioni e le avvertenze contenute in questo manuale e quelle riportate sulle targhe applicate alla macchina.

AVVERTENZE



ATTENZIONE: È ASSOLUTAMENTE VIETATO IL FUNZIONAMENTO DELLA MACCHINA SENZA LE PROTEZIONI.

- Usare la macchina sempre con la massima prudenza ricordando che la disattenzione è frequente causa di incidenti.
- L'uso della macchina deve essere effettuato da persone competenti maggiorenni responsabili e delegati a farlo.
- Prima di usare la macchina è opportuno fare buona conoscenza dei comandi delle operazioni che il loro movimento comporta. Una errata manovra o disattenzione è frequente causa di incidenti.
- È vietato eseguire qualsiasi operazione di riparazione, manutenzione, con la macchina in movimento.
- Tenere le mani e i vestiti lontani da tutti gli organi in movimento.
- Prima di mettere in moto la macchina e/o negli spostamenti, accertarsi che non ci siano altre persone o animali nelle vicinanze della stessa.
- Leggere attentamente tutti gli adesivi di pericolo e indicazioni, assicurarsi che siano sempre in buono stato e leggibili.
- La macchina non può essere usata in settori diversi da quello per cui è stata costruita.
- La macchina deve essere utilizzata da un solo operatore posizionato sulla pedana di comando.
- È vietato l'uso della macchina alle persone con handicap fisici disabilitanti in rapporto alle necessità della macchina.
- Un uso diverso da quello specifico è considerato improprio.
- Il manuale deve essere sempre a portata di mano in modo tale da poterlo consultare.

DE ALLGEMEINE INFORMATIONEN ZU SICHERHEIT UND RESTRIKIONEN

Viele Unfälle sind auf unzureichendes Wissen und die unterlassene Umsetzung der Sicherheitsvorschriften zurückzuführen, die während der Wartungseingriffe an der Maschine zu befolgen sind.

Zum Zwecke der Unfallverhütung sind vor Arbeitsbeginn und vor der Ausführung irgendeines Wartungseingriffs alle Vorkehrungen und die im vorliegenden Handbuch und auf den an der Maschine angebrachten Schildern erhaltenen Hinweise zu lesen, zu verstehen und zu befolgen.

HINWEISE



ACHTUNG: DER BETRIEB DER MASCHINE OHNE SCHUTZVORRICHTUNGEN IST STRENG VERBOTEN.

- Bei der Verwendung der Maschine stets die gebührende Vorsicht üben und niemals vergessen, dass Unachtsamkeit eine häufige Unfallursache darstellt.
- Die Verwendung der Maschine darf nur durch volljährige, verantwortungsvolle und kompetente Personen erfolgen, die dazu befugt sind.
- Vor der Verwendung der Maschine empfiehlt es sich, sich mit den Bedienelementen und den Operationen vertraut zu machen, die durch deren Betätigung eingeleitet werden. Fehlmanöver oder Unachtsamkeit sind häufige Unfallursachen.
- Bewegt sich die Maschine, ist jede Art des Eingriffs zum Zwecke der Reparatur oder Wartung verboten.
- Hände und Kleidung keinesfalls in den Bereich der bewegten Organe führen.
- Bevor die Maschine in Bewegung gesetzt wird und/oder während der Bewegungen sicherstellen, dass sich weder andere Personen noch Tiere in ihrer Nähe befinden.
- Aufmerksam alle Gefahrenaufkleber und Anweisungen durchlesen und sicherstellen, dass sie sich stets in einem guten Zustand befinden und lesbar sind.
- Die Maschine darf nicht in Bereichen eingesetzt werden, für die sie nicht konstruiert wurde.
- Die Maschine darf nur von einem einzigen Bediener, der auf der Bedienerplattform steht, benutzt werden.
- Die Maschine darf nicht von körperlich beeinträchtigten Personen verwendet werden, deren Behinderung im Gegensatz zu den Anforderungen steht, die die Maschine an den Bediener stellt.
- Eine vom spezifischen Verwendungszweck abweichende Verwendung ist als unangemessen zu betrachten.
- Das Handbuch muss immer griffbereit liegen, um die Einsichtnahme zu ermöglichen.

**EN GENERAL INFORMATION
REGARDING SAFETY
AND RESIDUAL RISKS**

Many accidents are caused by inadequate knowledge and failure to apply the safety rules that must be implemented during machine maintenance operations.

To avoid accidents, before starting work and before carrying out any maintenance operation, carefully read, understand and follow all the precautions and instructions contained in this manual and those given on the signs placed on the machine.

WARNINGS



WARNING: NEVER OPERATE THE MACHINE WITHOUT THE GUARDS.

- Always use the machine taking maximum care, and remember that inattention is a frequent cause of accidents.
- The machine must be used by competent and responsible persons of age, and delegated to do so.
- Before using the machine it is advisable to become familiar with the controls to be used. A wrong operation or inattention is the frequent cause of accidents.
- Do not carry out any repair, maintenance operation with the machine in motion.
- Keep hands and clothing away from all moving parts.
- Before starting the machine and/or when moving, make sure there are no persons or animals in the vicinity of the machine.
- Carefully read all the danger stickers and indications, and make sure they are always in good conditions and legible.
- The machine cannot be used in sectors different to those for which it was built.
- The machine must be used by a single operator only.
- It is forbidden to have the machine used by persons with physical disabilities in relation to the needs of machine.
- Any use other than that specified is to be considered improper.
- This manual must always be kept at hand so that it can be readily consulted.

**FR INFORMATIONS GÉNÉRALES
CONCERNANT LA SECURITE
ET RISQUES RÉSIDUELS**

De nombreux accidents sont dus à une connaissance insuffisante et à un manque d'application des règles de sécurité qu'il faut mettre en pratique durant les opérations d'entretien des machines.

Pour éviter tout risque d'accident, avant de commencer le travail, et avant d'effectuer toute opération d'entretien, lire, comprendre et suivre toutes les mesures de précaution et les mises en garde contenues dans ce manuel et celles reportées sur les plaquettes appliquées sur la machine.

AVERTISSEMENTS



ATTENTION: IL EST STRICTEMENT INTERDIT DE FAIRE FONCTIONNER LA MACHINE SANS LES PROTECTIONS.

- Utiliser la machine en faisant très attention, et ne jamais oublier que la moindre distraction est une cause fréquente d'accidents.
- La machine doit être utilisée par des personnes compétentes, adultes, responsables et autorisées.
- Avant d'utiliser la machine, il faut bien connaître les commandes des opérations que leur mouvement comporte. Une manoeuvre erronée ou une inattention est une cause fréquente d'accidents.
- Il est interdit d'effectuer toute opération de réparation, d'entretien, quand la machine est en mouvement.
- Ne pas approcher les mains, ni les vêtements à tous les organes en mouvement.
- Avant de mettre en marche la machine et/ou durant les déplacements, s'assurer qu'aucune personne ou animal ne se trouve à proximité.
- Lire attentivement tous les autocollants de danger et indications, s'assurer qu'ils soient toujours en bon état et lisibles.
- L'engin ne peut pas être utilisé dans des secteurs autres que celui pour lequel il a été construit.
- La machine doit être utilisée par un seul opérateur positionné sur le marche pied de commande.
- L'utilisation de l'engin est interdite aux personnes porteuses de handicaps physiques gênants par rapport aux nécessités de l'engin.
- Toute utilisation autre que celle spécifiée doit être considérée impropre.
- Le manuel doit être toujours à la portée de la main de façon à pouvoir le consulter.

IT • Non utilizzare assolutamente la macchina in stato psico-fisico alterato sotto l'effetto di alcool o sotto l'effetto di medicinali come sonniferi, calmanti, eccitanti, droghe o qualsiasi altra sostanza lecita o illecita che possa in qualsiasi modo rallentare o alterare le percezioni sensoriali dell'individuo, i riflessi o la vista.

- Verificare con attenzione la macchina prima di ogni messa in funzione.
- La Ditta Costruttrice non può prevedere ogni uso improprio ragionevolmente imprevedibile capace di comportare un potenziale pericolo.
- Prima di utilizzare la macchina assicurarsi che tutti i dispositivi di sicurezza siano collocati correttamente al loro posto ed in buono stato; qualora si verificassero guasti o danneggiamenti alle protezioni sostituirle immediatamente.
- La macchina non deve essere lasciata incustodita con la chiave di accensione inserita.
- Tenere la macchina pulita da materiali estranei (detriti, attrezzi, oggetti vari) che potrebbero danneggiarne il funzionamento o arrecare danni all'operatore.
- Evitare di operare su terreno fangoso, sabbioso o cedevole.
- Verificare lo stato d'usura dei tubi idraulici. In caso di deterioramento (o almeno ogni quattro anni) provvedere alla loro sostituzione.
- Eventuali modifiche della macchina potrebbero causare problemi di sicurezza. In tal caso l'utilizzatore sarà l'unico responsabile di eventuali incidenti.
- É assolutamente vietato rimuovere o manomettere i dispositivi di sicurezza.
- Prima di percorrere delle strade, mettere la macchina in posizione di trasporto, secondo quanto disposto dal costruttore.
- Effettuare le svolte con prudenza, tenendo conto dello sbalzo, dell'altezza e del peso caricato sull'attrezzatura agganciata alla macchina.
- Prima di avviare il motore della macchina, accertarsi che tutti i comandi siano in posizione neutra.
- É assolutamente vietato il trasporto delle persone, animali o cose sulla macchina.
- Prima di scendere dalla macchina e prima di ogni operazione di manutenzione, togliere la chiave di accensione dal cruscotto.

DE • Die Maschine keinesfalls in psychisch-körperlich beeinträchtigtem Zustand, unter der Einwirkung von Alkohol oder Medikamenten wie Schlaf- oder Beruhigungsmitteln, Aufputzmitteln, Drogen oder irgendeiner anderen legalen oder illegalen Substanz verwenden, die die Sinneswahrnehmung der Person, ihre Reflexe oder das Sehvermögen in irgendeiner Art verlangsamen oder verändern können.

- Die Maschine vor jeder Inbetriebnahme aufmerksam überprüfen.
- Die Herstellerfirma ist nicht in der Lage, jede unsachgemäße vernünftigerweise unvorhersehbare Verwendung vorherzusehen, die eine potentielle Gefahr darstellen könnte.
- Vor der Verwendung der Maschine sicherstellen, dass alle Sicherheitsvorrichtungen korrekt an ihrem Platz angebracht und in gutem Zustand sind. Sollten Defekte oder Beschädigungen an den Schutzvorrichtungen festgestellt werden können, sind sie unverzüglich auszutauschen.
- Die Maschine keinesfalls mit eingestecktem Zündschlüssel unbewacht stehen lassen.
- Die Maschine frei von Fremdmaterial halten (Schutt, Werkzeuge, diverse Gegenstände), die sich negativ auf die Funktionsfähigkeit auswirken könnten oder durch die dem Bediener Schaden zugefügt werden könnte.
- Einsätze auf schlammigem, sandigem oder nachgiebigem Untergrund vermeiden.
- Den Verschleißgrad der Hydraulikleitungen überprüfen. Im Falle von Verschleiß (oder zumindest alle vier Jahre) austauschen.
- Eventuelle Veränderungen der Maschine könnten Sicherheitsprobleme nach sich ziehen. In diesem Fall ist der Benutzer der einzig Verantwortliche für mögliche Unfälle.
- Die Sicherheitsvorrichtungen dürfen keinesfalls entfernt oder verändert werden.
- Bevor die Maschine in Bewegung gesetzt wird, muss die Maschine in Transportstellung gebracht werden. (Hubarm in Bodennähe).
- Das Wenden muss mit Vorsicht erfolgen, wobei die Ausladung, die Höhe und das Gewicht zu berücksichtigen sind, das auf die an die Maschine gekoppelte Ausrüstung geladen ist.
- Vor dem Starten des Motors der Maschine sicherstellen, dass sich alle Bedienelemente in der Neutralstellung befinden.
- Es ist absolut verboten, Personen, Tiere oder Gegenstände auf der Maschine zu transportieren.
- Vor dem Absteigen von der Maschine und vor der Durchführung von Wartungsarbeiten, den Zündschlüssel vom Armaturenbrett abziehen.

EN • Do not use the machine if you are in an altered metal-physical state under the effect of alcohol or medicines such as sleeping tablets, tranquilizers, stimulants, drugs or other acceptable or illegal substances which can, in some way, slow down or alter the sensorial perceptions, reflexes or vision.

- Always check the machine carefully before each start-up.
- The Manufacturer cannot reasonably envisage every possible improper use of the machine which may lead to potential hazards.
- Before using the machine make sure that all the safety devices are correctly positioned in the right place and are in good working order; should the safety guards show any signs of fault or damage they must be replaced immediately.
- The machine must not be left unattended with the key in the ignition.
- Keep the machine clean and free from all foreign material (debris, tools, miscellaneous objects) which may damage machine operation or cause injury to the operator.
- Avoid working on muddy, sandy or soft land.
- Check hydraulic hoses for wear. Replace if any deterioration is detected and at least every 4 years.
- Alterations to the machine could cause safety problems, in which case the user is the only person to be held responsible for any accidents which occur as a result.
- It is strictly prohibited to remove or tamper with the safety devices.
- Before travelling around the streets, place the machine in the correct position for transport, as indicated by the manufacturer.
- Turn the machine carefully, taking into account the overhang, height and weight loaded on the equipment hitched to the machine.
- Before starting the machine engine, make sure that all controls are in neutral.
- Transporting people, animal or objects on the machine is absolutely prohibited.
- Before getting off the tractor and before every maintenance operation, remove the keys from the dashboard.

FR • Il est strictement interdit d'utiliser la machine dans un état psycho-physique altéré ou sous l'effet d'alcool, de médicaments tels des somnifères, des calmants, des excitants, des drogues ou tout autre substance licite ou illicite pouvant de quelque manière ralentir ou altérer les perceptions sensorielles de l'individu, les réflexes ou la vue.

- Contrôler la machine avec attention avant chaque mise en marche.
- Le Fabricant ne peut pas prévoir toutes les utilisations impropres raisonnablement imprévisibles qui peuvent comporter un risque potentiel.
- Avant d'utiliser la machine, s'assurer que tous les dispositifs de sécurité soient placés correctement et en bon état; en cas de panne ou de dommages des protections, les remplacer immédiatement.
- La machine ne doit pas être laissée sans surveillance avec la clé de commande insérée.
- Enlever de la machine tout matériel étranger (débris, outils, objets variés) qui pourraient endommager le fonctionnement ou causer des dommages à l'opérateur.
- Eviter de travailler sur un terrain boueux, sablonneux ou mouvant.
- Vérifier l'état d'usure des tuyaux hydrauliques. En cas de détérioration (ou au moins tous les 4 ans) les remplacer.
- Des éventuelles modifications de la machine pourraient comporter des problèmes de sécurité. Dans ce cas, l'utilisateur sera le seul responsable en cas d'accidents possibles.
- Il est strictement interdit d'enlever ou d'altérer les dispositifs de sécurité.
- Avant que parcourir les routes, mettre la machine en position de transport, en suivant les dispositions du fabricant.
- Prendre les virages avec précaution, en tenant compte de l'avancée, de la hauteur et du poids chargé sur l'équipement fixé à l'engin.
- Avant d'allumer le moteur de la machine, s'assurer que toutes les commandes soient sur la position neutre.
- Il est strictement interdit de transporter des personnes, des animaux ou des choses sur la machine.
- Avant de descendre du tracteur et avant toute opération d'entretien, enlever la clé de contact du tableau de bord.

IT

L'USO PREVISTO È DETERMINATO DAL TIPO DI ATTREZZATURA INTERCAMBIABILE MONTATA PER ESEGUIRE LAVORI NEI SEGUENTI SETTORI DI IMPIEGO: AGRICOLTURA, AREE VERDI, GIARDINAGGIO, EDILIZIA, CANTIERI E INDUSTRIA.

È ASSOLUTAMENTE VIETATO MONTARE SULLA MACCHINA ATTREZZATURE INTERCAMBIABILI NON CONFORMI AI REQUISITI ESSENZIALI DI SICUREZZA PREVISTI DALLA DIRETTIVA MACCHINE 2006/42/CE ALLEGATO IIA.

È ASSOLUTAMENTE D'OBBLIGO MONTARE ATTREZZATURE ORIGINALI DELLA DITTA CAST GROUP.

È ASSOLUTAMENTE VIETATO UTILIZZARE IL BRACCIO DI SOLLEVAMENTO (PIASTRA DI ATTACCO ANTERIORE) PER MOVIMENTARE QUALSIASI OGGETTO.

- Prima di eseguire l'operazione di sollevamento, prendere visione di tutte le caratteristiche del carico: dimensioni (altezza, larghezza, lunghezza), forma, peso, tipo di materiale. È inoltre importante valutare la posizione del baricentro del carico, in modo che durante il sollevamento ricada all'interno della benna.
- È assolutamente vietato spostarsi con il mezzo e con il carico completamente sollevato.
- Durante il tragitto dalla zona di sollevamento a quella di deposito, il carico deve essere abbassato il più possibile. Solo in prossimità della zona di deposito è possibile sollevarlo.
- È assolutamente vietato lasciare carichi sospesi.



È ASSOLUTAMENTE VIETATO UTILIZZARE LA MACCHINA IN AMBIENTI CHIUSI E PRIVI DI AERAZIONE.

È ASSOLUTAMENTE VIETATO L'UTILIZZO DELLA MACCHINA IN AMBIENTI CON ATMOSFERA POTENZIALMENTE ESPLOSIVA O NELLE VICINANZE DI CONTENITORI CON SOSTANZE INFIAMMABILI.

È ASSOLUTAMENTE VIETATO TRAINARE LA MACCHINA CON QUALSIASI MEZZO.

È ASSOLUTAMENTE VIETATO TRAINARE EVENTUALI ATTREZZATURE E/O ALTRI MEZZI, SENZA L'IMPIEGO DEL GANCIO DI TRAINO FORNITO SU RICHIESTA DAL FABBRICANTE.

È ASSOLUTAMENTE VIETATO MOVIMENTARE E UTILIZZARE LA MACCHINA SU TERRENI CON PENDENZE SUPERIORI AL 30%.

È ASSOLUTAMENTE VIETATO L'IMPIEGO E L'UTILIZZO DELLA MACCHINA SU STRADA SE PRIVA DI OMOLOGAZIONE CONFORME ALLA LEGISLAZIONE VIGENTE NEL PAESE DI UTILIZZAZIONE.

DE

DIE VORGEGESEHENE ANWENDUNG WIRD DURCH DIE ART DER AUSWECHSELBAREN AUSRÜSTUNG FESTGELEGT, DIE FÜR DIE AUSFÜHRUNG DER ARBEITEN IN DEN FOLGENDEN ANWENDUNGSBEREICHEN MONTIERT WURDE: LANDWIRTSCHAFT, GRÜNFLÄCHEN, GÄRTNEREI, BAUWESEN, BAUSTELLEN UND INDUSTRIE.

ES IST ABSOLUT VERBOTEN, AUF DER MASCHINE AUSWECHSELBARE AUSRÜSTUNGEN ZU MONTIEREN, DIE NICHT DEN WESENTLICHEN, VON DER MASCHINENRICHTLINIE 2006/42/EG VORGEGEHEHENEN SICHERHEITSANFORDERUNGEN ENTSPRECHEN.

ES DÜRFEN AUSSCHLIESSLICH ORIGINALE AUSRÜSTUNGEN DER FIRMA CAST GROUP MONTIERT WERDEN.

ES IST ABSOLUT VERBOTEN, DEN HUBARM (VORDERE BEFESTIGUNGSPLATTE) ZU VERWENDEN, UM EINEN BELIEBIGEN SACHGEGENSTAND ZU VERSETZEN.

- Die Eigenschaften der Last vor dem Anheben sorgfältig kontrollieren: Abmessungen (Höhe, Breite, Länge), Form, Gewicht, Materialtyp. Es ist ferner wichtig, sicherzustellen, dass der Schwerpunkt der Last beim Anheben innerhalb der hydraulischen Schüttschaufel liegt.
- Es ist strengstens verboten, das Fahrzeug mit vollständig angehobener Last zu verfahren.
- Während der Fahrt vom Ort der Aufnahme der Last bis zum Lagerort muss die Last so weit wie möglich abgesenkt werden. Sie darf dann nur in der Nähe des Lagerorts wieder angehoben werden.
- Es ist strengstens verboten, die Lasten angehoben zu lassen.



ES IST ABSOLUT VERBOTEN, DIE MASCHINE IN GESCHLOSSENEN UND NICHT BELÜFTETEN RÄUMEN ZU VERWENDEN.

ES IST ABSOLUT VERBOTEN, DIE MASCHINE IN RÄUMEN MIT POTENTIELL EXPLOSIVER ATMOSPHÄRE ODER IN DER NÄHE VON BEHÄLTERN MIT ENTFLAMMBAREN SUBSTANZEN ZU VERWENDEN.

ES IST ABSOLUT VERBOTEN, DIE MASCHINE MIT EINEM BELIEBIGEN MITTEL ABZUSCHLEPPEN.

ES IST ABSOLUT VERBOTEN, EVENTUELLE AUSRÜSTUNGEN UND/ODER ANDERE MITTEL OHNE DIE ANWENDUNG EINES ZUGHAKENS, DER AUF ANFRAGE BEIM HERSTELLER GELIEFERT WIRD, ABZUSCHLEPPEN.

ES IST ABSOLUT VERBOTEN, DIE MASCHINE AUF BÖDEN MIT NEIGUNGEN ÜBER 30% ZU BEWEGEN.

DER GEBRAUCH UND DIE VERWENDUNG DER MASCHINE AUF DER STRASSE SIND OHNE ZULASSUNG, DIE DER GÜLTIGEN GESETZESGEBUNG IM ANWENDERLAND ENTSPRICHT, ABSOLUT VERBOTEN.

RL22PFX

Pala caricatore multifunzione / Multifunktionslader
Multifunction mini loader / Multifunctionnel mini chargeuse

CAJMAN
ROQUES
LECCOURE

EN

 **THE PLANNED USE IS DETERMINED BY THE TYPE OF INTERCHANGEABLE EQUIPMENT MOUNTED TO CARRY WORKS OUT IN THE FOLLOWING SECTORS: AGRICULTURE, LANDSCAPING, GARDENING, BUILDING, GENERAL CONSTRUCTION AND INDUSTRY.**

IT IS ABSOLUTELY FORBIDDEN TO MOUNT ON THE MACHINE INTERCHANGEABLE EQUIPMENT NON-CONFORMED TO THE ESSENTIAL SAFETY REQUIREMENTS INDICATED IN THE 2006/42/CE MACHINE DIRECTIVE.

IT IS ABSOLUTELY MANDATORY TO MOUNT GENUINE CAST GROUP EQUIPMENT.

IT IS ABSOLUTELY FORBIDDEN TO USE LIFTING ARM (FRONT ATTACHMENT PLATE) TO MOVE ANY OBJECT.

- Before proceeding with lifting operations, carefully inspect all the characteristics of the load: size (height, width, length), shape, weight, type of material. It is also important to evaluate the centre of gravity of the load ensuring that during lifting operations it falls inside the tipping bucket.
- **It is strictly prohibited to travel with the forklift and with the load raised to maximum height.**
- When travelling from the pick-up area to the deposit area, the load must be lowered as far as is reasonably possible. It can only be raised on reaching the deposit site.
- **It is strictly prohibited to leave raised loads unattended.**

 **IT IS ABSOLUTELY FORBIDDEN TO USE THE MACHINE IN CLOSED ENVIRONMENTS AND LACKING OF VENTILATION.**

IT IS ABSOLUTELY FORBIDDEN TO OPERATE THE MACHINE IN ENVIRONMENTS WHERE THE ATMOSPHERE IS POTENTIALLY EXPLOSIVE OR IN THE VICINITY OF CONTAINERS WITH INFLAMMABLE SUBSTANCES.

IT IS ABSOLUTELY FORBIDDEN TO TOW THE MACHINE BY ANY MEANS.

IT IS ABSOLUTELY FORBIDDEN TO TOW EQUIPMENT AND/ OR OTHER MEANS, WITHOUT USING HAULAGE HOOK SUPPLIED BY THE MANUFACTURER ON DEMAND.

IT IS ABSOLUTELY FORBIDDEN TO MOVE AND USE THE MACHINE ON GROUNDS WITH PENDING SLOPES GREATER THAN 30 %.

IT IS ABSOLUTELY FORBIDDEN THE USE AND THE EMPLOYMENT OF THE MACHINE ON THE ROAD IF LACKING OF AUTHORIZED HOMOLOGATION ACCORDING TO THE CURRENT LEGISLATION IN THE COUNTRY OF UTILISATION.

FR

 **L'UTILISATION PRÉVUE EST DÉTERMINÉE PAR LE TYPE D'ACCESSOIRE INTERCHANGEABLE MONTÉ POUR EXÉCUTER DES TRAVAUX DANS LES SECTEURS D'APPLICATION SUIVANTS : AGRICULTURE, ZONES VERTES, JARDINAGE, BÂTIMENT, CHANTIERS ET INDUSTRIE.**

IL EST ABSOLUMENT INTERDIT DE MONTER SUR LA MACHINE DES ACCESSOIRES INTERCHANGEABLES NON CONFORMES AUX PRESCRIPTIONS ESSENTIELLES DE SÉCURITÉ PRÉVUES PAR LA DIRECTIVE MACHINES 2006/42/CE.

IL EST ABSOLUMENT OBLIGATOIRE DE MONTER LES ÉQUIPEMENTS ORIGINAUX DE L'ENTREPRISE CAST GROUP.

IL EST ABSOLUMENT INTERDIT D'UTILISER LE BRAS DE LEVAGE (PLAQUE D'ATTELAGE ANTERIEUR) POUR MANUTENTIONNER TOUT OBJET.

- Avant d'exécuter l'opération de levage, prendre en considération toutes les caractéristiques de la charge : les dimensions (hauteur, largeur, longueur), la forme, le poids, le type de matériel. Il est en outre important d'évaluer la position du centre de gravité de la charge, afin que durant le levage elle retombe à l'intérieur de la benne.
- **Il est catégoriquement défendu de se déplacer avec l'engin en tenant la charge complètement levée.**
- Durant le trajet de la zone de levage à la zone de dépôt, la charge doit être abaissée au maximum. Il est possible de la lever uniquement à proximité de la zone de dépôt.
- **Il est catégoriquement défendu de laisser des charges suspendues.**

 **IL EST ABSOLUMENT INTERDIT D'UTILISER LA MACHINE DANS DES LOCAUX FERMÉS ET DÉPOURVUS D'AÉRATION.**

IL EST ABSOLUMENT INTERDIT D'UTILISER LA MACHINE DANS DES LOCAUX PRÉSENTANT UNE ATMOSPHÈRE POTENTIELLEMENT EXPLOSIVE OU À PROXIMITÉ DE CONTENANTS AVEC DES SUBSTANCES INFLAMMABLES.

IL EST ABSOLUMENT INTERDIT DE REMORQUER LA MACHINE AVEC UN VÉHICULE QUEL QU'IL SOIT..

IL EST ABSOLUMENT INTERDIT DE REMORQUER TOUS ACCESSOIRES ET/OU AUTRES ENGINES, SANS L'UTILISATION DU CROCHET DE REMORQUAGE FOURNI SUR DEMANDE PAR LE FABRICANT.

IL EST ABSOLUMENT INTERDIT DE DÉPLACER ET UTILISER LA MACHINE SUR DES TERRAINS AVEC DES PENTES SUPÉRIEURES À 30%.

IL EST ABSOLUMENT INTERDIT D'UTILISER LA MACHINE SUR LA VOIE PUBLIQUE SI ELLE NE POSSÈDE PAS L'HOMOLOGATION CONFORME À LA LÉGISLATION EN VIGUEUR DANS LE PAYS D'UTILISATION.

IT • Installazione, messa in funzione e manutenzione straordinaria della macchina devono essere eseguiti da persone qualificate.

- Prima di usare la macchina, accertarsi che qualsiasi condizione pericolosa per la sicurezza sia stata opportunamente eliminata.
- Non lubrificare la macchina quando questa è in funzione.
- Avvertire i responsabili preposti d'ogni eventuale modifica realizzata sulla macchina o irregolarità di funzionamento che possono pregiudicarne la sicurezza.
- Non inserire parti del corpo nella macchina durante il funzionamento e dove è segnalato il divieto.
- Gli operatori devono prestare attenzione ai rischi di intrappolamento e impigliamento dei vestiti e/o capelli lunghi negli organi in movimento; si raccomanda l'utilizzo di cuffie per il contenimento di capelli.
- È severamente vietato scaricare sostanze inquinanti negli scarichi fognari (da lavelli, water, vasche, ecc.) nei corsi d'acqua, sul terreno e nell'ambiente. Tali prodotti o sostanze vanno raccolti in appositi contenitori, stoccati o riciclati e comunque non abbandonati nell'ambiente.
- È vietato l'accesso agli estranei in prossimità della macchina operativa (anche se in sosta).
- Nel caso di presenza di terzi (estranei o colleghi) nelle vicinanze della macchina, l'operatore deve sorvegliare sulla loro incolumità ed avvertirli dei pericoli.
- Non indossare abiti con maniche larghe, cravatte, scarpe, anelli, bracciali e catenine o indumenti ed oggetti simili che potrebbero essere agganciati dalle parti in movimento e causare lesioni gravi.
- Dopo l'utilizzo o nelle pause di lavoro non lasciare la macchina accesa (anche se inoperativa) ed incustodita. L'incosservanza di questa norma può essere causa di incidenti gravi.
- Prima di intervenire sulla macchina, assicurarsi che la macchina sia spenta e sia stata tolta la chiave di accensione.
- Non utilizzare parti della macchina separate dal complesso o dalla configurazione prevista dal costruttore.
- Quando le macchine emettono una rumorosità superiore a 85 decibel per 8 ore è necessario usare cuffie protettive o tappi per le orecchie, secondo le prescrizioni locali vigenti.
- Non avviare la macchina operatrice in avaria anche solamente sospetta, avvertite altresì il Vostro rivenditore più vicino o direttamente il servizio tecnico clienti della **SABRE FRANCE** per le irregolarità riscontrate e richiedete l'intervento.

DE • Installation, Inbetriebnahme und außerplanmäßige Wartungsingriffe an der Maschine müssen durch qualifiziertes Personal erfolgen.

- Vor der Verwendung der Maschine sicherstellen, dass sämtliche Voraussetzungen, die eine Gefahr für die Sicherheit darstellen könnten, entsprechend beseitigt wurden.
- Die Maschine nicht während des Betriebs schmieren. Die verantwortlichen Vorgesetzten bezüglich jeder an der Maschine vorgenommenen Veränderung oder Funktionsstörung informieren, die die Sicherheit beeinträchtigen könnte.
- Während des Betriebs und wenn ein Verbot angezeigt wird, keine Körperteile in die Maschine einführen.
- Wegen der bewegten Organe müssen die Bediener besondere Vorsicht aufgrund des Risikos des Erfassens und Einziehens von Kleidung und/oder langen Haaren walten lassen. Es empfiehlt sich die Verwendung von Hauben zum Zurückhalten der Haare.
- Es ist strikt verboten, umweltschädliche Substanzen in Abflüsse (von Waschbecken, Toiletten, Badewannen etc.), in Wasserflüsse, das Erdreich und in die Umwelt zu gießen. Solche Produkte oder Substanzen müssen in geeigneten Behältern gesammelt, gelagert und wiederverwertet werden und dürfen auf keinen Fall in der Umwelt entsorgt werden.
- Unbefugten ist der Zutritt in die Nähe der aktiven Maschine (selbst im Falle ihres Stillstands) untersagt.
- Befinden sich Dritte (Unbefugte oder Kollegen) in der Nähe der Maschine, liegt es im Verantwortungsbereich des Bedieners, ihre Unversehrtheit sicherzustellen und sie über die Gefahren in Kenntnis zu setzen.
- Keine Kleidung mit weiten Ärmeln, Krawatten, Schals, Ringe, Armbänder und Halsketten oder ähnliche Kleidungsstücke und Accessoires anlegen, die von den bewegten Teilen erfasst werden und ernste Verletzungen nach sich ziehen könnten.
- Die Maschine nach dem Gebrauch oder während der Arbeitspausen nicht eingeschaltet und unbeaufsichtigt lassen (auch wenn sie nicht in Betrieb ist). Die Missachtung dieser Vorschrift kann schwere Unfälle nach sich ziehen.
- Vor jedem Eingriff an der Maschine sicherstellen, dass sie ausgeschaltet ist und der Zündschlüssel abgezogen wurde.
- Keine Maschinenteile von der Gesamtheit oder von der vom Hersteller vorgesehenen Konfiguration trennen.
- Übersteigt der Lärmpegel der Maschinen 85 Dezibel über 8 Stunden hinweg, sind Ohrschutz-Kopfhörer oder Ohrstöpsel entsprechend den geltenden lokalen Bestimmungen zu verwenden.
- Sollte ein Defekt oder auch nur der Verdacht auf einen Defekt vorliegen, die Arbeitsmaschine keinesfalls starten und den nächsten Vertragshändler oder direkt den technischen Kundendienst des Unternehmens **SABRE FRANCE** über die festgestellten Störungen informieren und einen Einsatz anfordern.

EN • Machine installation, starting up and extraordinary maintenance must be carried out by qualified persons.

- Before using the machine make sure that any conditions dangerous to safety have been opportunely eliminated.
- Do not lubricate the machine when it is running.
- Notify the persons in charge in case of any possible modification made on the machine or irregularity in its operation that could jeopardize safety.
- Do not place parts of the body in the machine when it is working, and where prohibited.
- Operators must pay attention to the risks of clothes and/or long hair getting caught up or tangled in the moving parts; it is advisable to wear caps for holding hair.
- The discharging of pollutant substances in drains (sinks, WC, tubs, etc.) and in streams and rivers, on the ground or in the environment is strictly prohibited. These products must be collected in special containers, stored or recycled and in any case not left in the environment.
- Unauthorized persons must not be allowed to approach the machine (even when it is stopped).
- In case of the presence of third parties (unauthorized persons or colleagues) near the machine, the operator must control their safety and warn them of the dangers.
- Do not wear clothing with loose sleeves, ties, scarves, rings, bracelets, chains or similar garments and objects that could get caught up in the moving parts and cause serious injuries.
- After use or during work stops do not leave the machine on (even if idle) and unattended. Failure to comply with this rule can cause serious accidents.
- Before operating on the machine, make sure it is switched off and the ignition key is removed.
- Do not use parts of the machine separated from the unit or from the configuration provided for by the Manufacturer.
- When the machine produces a noise higher than 85 decibels for 8 hours, ear protectors or plugs must be used, in accordance with current local provisions.
- Do not start up the operating machine if a fault is suspected; contact your dealer or contact the **SABRE FRANCE** Customer Service directly to inform them of the problem and request assistance.

FR • Installation, mise en fonction et entretien spécial de la machine doivent être exécutés par des personnes qualifiées.

- Avant d'utiliser la machine, s'assurer que toute condition dangereuse ait été opportunément éliminée.
- Ne pas lubrifier la machine lorsqu'elle est en fonction.
- Avertir les responsables préposés pour chaque modification éventuelle réalisée sur la machine ou irrégularité de fonctionnement qui peuvent compromettre la sécurité.
- Ne pas introduire des parties du corps dans la machine pendant le fonctionnement et là où l'interdiction est signalée.
- Les opérateurs doivent faire attention aux risques d'empêchement et d'accrochage des vêtements et/ou cheveux longs dans les organes en mouvement; on recommande d'ailleurs l'utilisation de casque pour recouvrir les cheveux.
- Il est sévèrement interdit de décharger substances polluantes dans les égouts (via les lavabos, W.C., baignoires, etc.) dans les cours d'eau, dans le sol ou dans l'environnement. Ces substances ou produits doivent être récoltés dans des containers appropriés, stockés ou recyclés et de toute façon non abandonnés dans l'environnement.
- L'accès est interdit aux étrangers à proximité de la machine en marche (même si elle est à l'arrêt).
- Dans le cas de présence de tiers (personnes étrangères ou collègues) à proximité de la machine, l'opérateur a la responsabilité de surveiller et d'avertir les autres des dangers.
- Ne pas porter des vêtements à manches larges, cravates, écharpes, bagues, bracelets et chaînettes ou effets personnels et objets similaires qui pourraient rester accrochés dans les parties en mouvement et causer ainsi des lésions graves.
- Après l'utilisation ou pendant les pauses, ne pas laisser la machine allumée (même si elle n'est pas opérationnelle) et sans surveillance. La non-observation de cette norme peut être la cause d'accidents graves.
- Avant d'intervenir sur la machine, vérifier qu'elle est éteinte et que la clé de contact a été enlevée.
- Ne pas utiliser des parties de la machine séparées de l'ensemble ou de la configuration prévue par le constructeur.
- Quand les machines émettent un bruit supérieur à 85 décibels pendant 8 heures de travail, il est nécessaire d'utiliser des casques de protection ou des bouchons pour les oreilles, selon les prescriptions locales en vigueur.
- Ne pas démarrer la machine si elle est en panne ou si elle a un problème et signaler immédiatement au revendeur de zone ou directement au service technique clients de **SABRE FRANCE** tous les problèmes rencontrés et demander à ces derniers d'intervenir.

IT • Dopo un urto contro un ostacolo, fermarsi, arrestare la macchina e constatare l'entità del danno. In caso di danni se pur lievi, prima di continuare, procedere alle riparazioni del caso.

- Verificare che le protezioni, i ripari e tutti i dispositivi di sicurezza siano al loro posto e siano in buono stato ed efficienti.
- Mantenere le pedane di accesso al posto di guida sgombrare da fango, detriti di varia natura, ecc.
- Evitare di parcheggiare la macchina su discese ripide o su terreni poco stabili.
- Riparare o sostituire parti del mezzo eventualmente rotte, sempre e solo se gli interventi sono indicati tra quelli possibili nel manuale di istruzione. In caso contrario rivolgersi al rappresentante di zona del costruttore o ad un'officina meccanica debitamente autorizzata.
- Durante la fase di carico, la zona circostante è da ritenersi pericolosa.
- La formazione professionale dell'utilizzatore, come previsto dalla legislazione vigente, dovrà essere svolta a cura del datore di lavoro, ma in considerazione della pericolosità della macchina, è indispensabile che il costruttore della macchina o il suo rappresentante di zona mettano a disposizione la loro esperienza per formare ed addestrare il personale delle aziende.
- **Fare attenzione ai punti di derivazione elettrica (scatole elettriche) eventuali controlli devono essere effettuati a macchina completamente spenta da manutentore elettrico.**
- **Ogni intervento su superfici calde deve essere eseguito dopo un certo tempo a raffreddamento avvenuto.**
- **E' assolutamente vietato effettuare spostamenti sul campo di lavoro e su strada, con operatori o animali a bordo.**
- **É vietato scendere con la macchina in movimento.**
- Rimuovere le protezioni di sicurezza esclusivamente per effettuare manutenzioni o controlli, dopo controlli o manutenzione, riposizionarle correttamente (carter, sensori, ecc.).
- Divieto di rimozione o modifica dei dispositivi di sicurezza che siano di natura meccanica o elettrica.
- Non utilizzate mai la macchina su terreni scivolosi o in pessime condizioni ambientali (vento forte, pioggia, neve, ghiaccio, brina, ecc.).

DE • Wird gegen ein Hindernis gestoßen, anhalten, die Maschine zum Stillstand bringen und das Ausmaß des Schadens feststellen. Im Schadensfall, selbst wenn es sich um sehr leichte Schäden handelt, vor dem Fortfahren die Reparatur durchführen.

- Sicherstellen, dass die Schutzvorrichtungen, die trennenden Schutzvorrichtungen und alle Sicherheitsvorrichtungen sich an der korrekten Stelle befinden und in gutem Zustand und funktionstüchtig sind.
- Die Trittbretter für den Zugang zum Fahrerplatz frei von Schlamm, Schutt jeglicher Art etc. halten.
- Die Maschine nicht auf steilen Abhängen oder auf unzureichend festen Böden abstellen.
- Eventuell beschädigte Teile des Fahrzeugs einzeln und allein dann reparieren oder austauschen, wenn diese Eingriffe im Bedienungshandbuch beschrieben werden. Sollte dies nicht der Fall sein, den Bereichsvertreter des Herstellers oder eine entsprechend autorisierte Mechanikwerkstätte zu Rate ziehen.
- Während des Ladevorgangs ist die umliegende Zone als gefährlich zu betrachten.
- Die berufliche Ausbildung des Benutzers ist entsprechend den Bestimmungen der geltenden Gesetze durch den Arbeitgeber sicherzustellen, doch angesichts der Gefährlichkeit der Maschine ist es unerlässlich, dass der Hersteller der Maschine oder sein Bereichsvertreter ihre Erfahrung für die Schulung und das Training des Personals des Unternehmens zur Verfügung stellen.
- **Auf die elektrischen Verteilerpunkte (Verteilerkästen) achten. Eventuelle Kontrollen dürfen nur bei komplett ausgeschalteter Maschine von einem elektrischen Wartungstechniker durchgeführt werden.**
- **Sämtliche Eingriffe auf heißen Oberflächen dürfen erst nach Verstreichen einer bestimmten Abkühlzeit erfolgen.**
- **Es ist absolut verboten, Strecken auf dem Arbeitsfeld oder auf der Straße zurückzulegen, wenn sich Bediener oder Tiere auf der Maschine befinden.**
- **Es ist verboten, von der Maschine abzusteigen, während diese sich bewegt.**
- Die Sicherheitsvorrichtungen ausschließlich zum Zwecke von Wartungseingriffen oder Kontrollen entfernen, um sie danach wieder korrekt anzubringen (Gehäuse, Sensoren etc.).
- Es ist verboten, Sicherheitsvorrichtungen, egal ob mechanischer oder elektrischer Natur, zu entfernen oder abzuändern.
- Die Maschine niemals auf rutschigem Gelände oder bei sehr schlechten Witterungsbedingungen (starker Wind, Regen, Schnee, Eis, Raureif usw.) benutzen.

EN • In case of impact against an obstacle, stop the machine and check the extent of the damage. If there is even slight damage, carry out the necessary repairs before continuing with operations.

- Make sure that the protectors, guards and all the safety devices are in place and are in good working condition.
- Keep access platforms at the driver's seat clear from mud, debris, etc.
- Do not park the machine on steep slopes or on unstable ground.
- Only repair and/or replace faulty parts when the relative procedure is described in this manual. For operations not included in this manual, contact your local dealer or an authorized workshop.
- When the machine is being loaded, the surrounding area is to be considered a danger zone.
- The Operator's professional training, in accordance with current legislation, is the employer's responsibility, but, due to the particularly dangerous nature of the machine, it is essential that the machine manufacturer or local dealer, put their expertise and experience at the Customer's disposal to help train personnel.

• **Pay attention to the electrical branch points (electrical boxes); any eventual controls must be made by an electrical maintenance man, with the machine completely turned off.**

- **Any intervention on hot surfaces must be carried out after a certain period of time, when they have cooled down.**
- **Never move the machine while it is in the field of work or on the road, while the operator or animals are on board.**
- **Do not get off the machine while it is in motion.**

• Only remove the safety guards for carrying out maintenance or checks, and correctly refit them after carrying out maintenance or checks (guard, sensors, etc.).

• It is forbidden to remove or modify mechanical or electrical safety devices.

• Never use the machine on slippery ground or in foul weather conditions (heavy wind, rain, snow, ice, frost, etc.).

FR • Après avoir heurté un obstacle, il faut s'arrêter, arrêter la machine et constater l'importance des dégâts. En cas de détériorations, même légères, il faut effectuer les réparations avant de continuer.

- Vérifier que les protections et tous les dispositifs de sécurité sont à leur place et en bon état.
- Maintenir les plateformes d'accès au poste de conduite sans boue, déchets de nature variée, etc.
- Il faut éviter de stationner la machine sur des pentes raides ou sur des sols instables.
- Réparer ou remplacer des composants de l'engin, éventuellement cassés, toujours et uniquement si ces interventions sont indiquées parmi celles qui sont possibles dans le manuel d'instruction. Dans le cas contraire, il faut contacter le représentant de zone du constructeur ou un atelier mécanique autorisé.
- Lors de la phase de chargement de la machine, il faut savoir que la zone à proximité est dangereuse.
- La formation professionnelle de l'utilisateur, comme cela est prévu par la réglementation en vigueur, doit être effectuée par l'employeur, mais compte tenu du danger des machines, il faut impérativement que le constructeur de la machine ou son représentant de zone fournisse son expérience pour former le personnel des exploitations.

• **Prêter attention aux points de dérivation électrique (boîtes électriques), les éventuels contrôles doivent être effectués quand la machine est complètement arrêtée, par un ouvrier préposé à l'entretien électrique.**

- **Toute intervention sur des surfaces chaudes doit être effectuée après refroidissement.**
- **Il est absolument interdit d'effectuer des déplacements sur le champ de travail et sur route avec des opérateurs ou des animaux à bord.**
- **Il est interdit de descendre lorsque la machine est en mouvement.**

• Enlever les protections de sécurité uniquement pour effectuer l'entretien ou les contrôles, après l'entretien ou les contrôles, il faut les replacer correctement (carter, capteurs etc.).

• Interdiction de déplacer ou modifier des dispositifs de sécurité qu'ils soient de nature mécanique ou électrique.

• Ne jamais utiliser l'engin sur des terrains glissants ou sous des conditions environnementales difficiles (vent fort, pluie, neige, glace, brouillard etc.).

IT

- La velocità dovrà essere sempre adeguata alle condizioni del terreno ed alla sua pendenza considerando inoltre il tipo di attrezzatura operatrice montata sulla Vostra macchina.
- Nel caso di malfunzionamento del motore, arrestare immediatamente la macchina per evitare difficoltà di manovra.
- Non forzare una leva di comando se si avverte resistenza all'innesto.
- Attrezzi collegati, devono essere di peso ed ingombro compatibili con i limiti previsti per la macchina.
- Non sovraccaricare la macchina e non usarla congiuntamente ad attrezzi non affidabili e non previsti per il tipo di impiego specifico o in cattivo stato di manutenzione.
- Prima di scollegare i tubi idraulici tramite gli innesti rapidi, togliere la pressione e spegnere il motore.

**ATTENZIONE!**

L'olio in circolo può raggiungere la temperatura di 80°C.

- Non fumare ed arrestare sempre il motore mentre si rifornisce di gasolio la macchina.
- Pulire la macchina da eventuali spargimenti di gasolio.
- Prima di lasciare la macchina, abbassare a terra le attrezzature montate, arrestare il motore e togliere la chiave di accensione.
- Prima di effettuare interventi sulla macchina, abbassare sempre a terra l'attrezzo attaccato.
- L'apertura del cofano motore e qualsiasi intervento di manutenzione o di pulizia sulla macchina, va effettuato con il motore spento.
- Quando si usa la idropulitrice, non indirizzare il getto d'acqua verso componenti e collegamenti elettrici, guarnizioni di tenuta, parti di snodo, punti di ingrassaggio, motore e parti in gomma o plastica.
- Se la struttura della vostra macchina presenta zone deformate (per esempio a causa di possibili urti) non è consentito utilizzarla per qualsiasi lavoro. I particolari rovinati devono essere sostituiti.
- In caso di allacciamento con una batteria supplementare per l'avviamento di emergenza, rispettare la polarità, usare cavi adeguati e non utilizzare tensioni superiori ai 12 V.
- Effettuare la ricarica della batteria in un locale areato, dopo averla scollegata dall'impianto e rimossa dalla macchina.
- Per nessuno motivo trainare la macchina per la messa in moto.

DE

- Muss die Geschwindigkeit immer der Bodenbeschaffenheit und dem Gefälle angemessen sein, außerdem ist die Art der an Ihrer Maschine montierten Arbeitsgeräte zu berücksichtigen.
- Sollte der Motor nicht einwandfrei funktionieren, halten Sie unverzüglich die Maschine an, um Lenkschwierigkeiten zu vermeiden.
- Üben Sie keinen Druck auf einen Bedienhebel aus, wenn Sie merken, dass beim Schalten ein Widerstand besteht.
- Anbaugeräte müssen von Gewicht und Dimension her mit den für die Maschine vorgesehenen Grenzwerten kompatibel sein.
- Überladen Sie die Maschine nicht und verwenden Sie sie nicht gemeinsam mit nicht vertrauenswürdigen oder nicht für den Verwendungszweck vorgesehenen oder in schlechtem Wartungszustand befindlichen Arbeitsgeräten.
- Vor der Trennung der hydraulischen Schläuche durch die Schnellanschlüsse den Druck ablassen und den Motor abschalten.

**ACHTUNG!**

Das sich im Umlauf befindliche Öl kann Temperaturen bis zu 80°C erreichen.

- Beim Tanken des Kraftstoffs nicht rauchen und immer den Motor abschalten.
- Die Maschine von eventuellen Kraftstoffspritzern säubern.
- Senken Sie die montierten Geräte auf den Boden und ziehen Sie den Zündschlüssel ab, bevor Sie sich von der Maschine entfernen.
- Senken Sie das angeschlossene Gerät immer auf den Boden, bevor Sie Eingriffe an der Maschine vornehmen.
- Jeder Wartungs- oder Reinigungsangriff an der Maschine hat bei abgeschaltetem Motor zu erfolgen.
- Wenn Sie einen Wasserstrahlreiniger verwenden, richten Sie den Wasserstrahl nicht auf elektrische Bestandteile und Anschlüsse, Dichtungen, Gelenke, Schmierstellen, Motor und Gummi- oder Plastikteile.
- Wenn Ihre Maschine deformierte Bereiche aufweist (z.B. aufgrund möglicher Stöße), darf sie für keinerlei Arbeit benutzt werden. Die beschädigten Teile müssen ausgewechselt werden.
- Bei Anschluss einer Zusatzbatterie für den Notstart, beachten Sie die Polarität, verwenden Sie geeignete Kabel und keine Spannung über 12 V.
- Laden Sie die Batterie in einem gelüfteten Raum auf, nachdem Sie sie von der Anlage getrennt und aus der Maschine genommen haben.
- Lassen Sie die Maschine auf keinen Fall schleppen, um sie zu starten.

EN

- Speed must always be adapted to ground conditions and to its slope, also considering the type of operating equipment mounted on your machine.
- If the engine malfunctions, immediately stop the machine to avoid manoeuvring difficulties.
- Do not force a control lever if it does not engage.
- Connected tools must have weight and dimensions compatible with the intended limits for the machine.
- Do not overload the machine and do not use it together with tools which are unreliable and not intended for the specific type of use or in poor maintenance conditions.
- Before disconnecting hydraulic pipes by means of the quick couplings, remove pressure and switch off the engine.



ATTENTION!
The oil circulating can reach a temperature of 80°C.

- Do not smoke and always stop the engine when refuelling.
- Clean the machine from any fuel spillage.
- Before leaving the machine, lower the mounted equipment to the ground, remove the ignition key.
- Before performing any interventions on the machine, always lower the hitched tool to the ground.
- Switch the engine off before opening the hood or performing any maintenance or cleaning operation on the machine.
- When using a high pressure cleaner, do not spray water on electric components or connections, gaskets, joints, greasing points, the engine or rubber or plastic parts.
- If the structure of your machine has deformed areas (for example due to the possible blows) it must not be used for work. Damaged parts must be replaced.
- When connecting with a supplementary battery for emergency starts, respect the polarity, use adequate cables and do not use voltages beyond 12V.
- Recharge the battery in a ventilated room after having disconnected it from the system and removed it from the machine.
- Never tow the machine to start it.

FR

- La vitesse devra être adaptée aux conditions du terrain et sa pente, en tenant compte du type d'outils montés.
- Si le moteur ne fonctionne pas, arrêter immédiatement la machine pour éviter des difficultés de manoeuvre
- Ne pas forcer un levier de commande si vous avez de la résistance à l'embrayage.
- Les équipements connexes doivent être de poids et d'encombrement compatibles avec les limites prévues pour la machine.
- Ne pas surcharger la machine et ne pas l'utiliser avec des équipements non fiables et non prévus pour le type d'utilisation spécifique, ou mal entretenus.
- Avant de débrancher les tuyaux hydrauliques via raccords rapides, éliminer la pression et éteindre le moteur.



ATTENTION!
L'huile en circulation peut atteindre la température de 80°C.

- Ne pas fumer et arrêter toujours le moteur lors des ravitaillements.
- Nettoyer l'engin des éclaboussures de carburant.
- Avant d'abandonner l'engin, poser les outils au sol, arrêter le moteur et retirer la clé de contact.
- Avant toute intervention sur le tracteur, poser l'outil au sol.
- L'ouverture du coffre moteur et toute intervention d'entretien ou de nettoyage sur la machine s'effectue le moteur éteint.
- Quand on utilise le nettoyeur haute pression, ne pas diriger le jet d'eau vers des composants et des branchements électriques, joints d'étanchéité, parties de rotule, points de graissage, moteur et parties en caoutchouc ou en plastique.
- Si la structure du tracteur est déformée (par exemple suite à des chocs) il est interdit de l'utiliser pour quelque raison que ce soit. Les éléments abîmés doivent être remplacés.
- En cas de liaison avec une batterie supplémentaire pour la mise en route d'urgence, respecter la polarité, utiliser les fils appropriés et n'utiliser pas de tensions supérieures aux 12 V.
- Effectuer la recharge de la batterie dans une pièce aérée, après l'avoir débranchée de l'installation et enlevée de la machine.
- En aucun cas, remorquer la machine pour la mise en route.

IT

- Non tenere alcun prodotto infiammabile vicino alla macchina, come benzina, solventi, bombole di gas ecc.
- Predisporre nelle vicinanze della macchina un'attrezzatura antincendio adeguata, come un estintore caricato in CO₂; non usare mai acqua per spegnere principi di incendio.
- Non usate mai la macchina al di fuori delle sue capacità lavorative o diversamente da quanto descritto nel presente libretto. (L'uso improprio è anche causa di cessazione della garanzia).
- Usare sempre ricambi originali **CAST GROUP** (l'utilizzo di ricambi non originali è anche causa di cessazione della garanzia).
- I lavori di riparazione devono essere effettuati soltanto dalla ditta **Sabre France** o da un'officina autorizzata.
- Non transitate mai su nessun terreno ed in nessuna zona che possa venir danneggiata dal passaggio della Vostra macchina. Non si risponde dei danni avvenuti per il danneggiamento di materiali, manufatti, opere, ecc.
- Non operare in prossimità delle linee elettriche.
- Non operare con forte vento.

RISCHI RESIDUI

La macchina è stata progettata e costruita con l'intento di eliminare il più possibile i rischi per l'utilizzatore. Vista però la variabilità delle condizioni e la notevole difficoltà nel valutarle, permangono dei rischi residui che non è possibile eliminare, per ragioni funzionali o perché non dipendono dal fabbricante. Elenchiamo alcuni di questi rischi, rammentando nel contempo che ulteriori raccomandazioni, di ordine generale o correlate ad un'operazione specifica, sono trattate negli altri paragrafi dove applicabile.

DE

- Keinesfalls entflammbare Produkte wie Benzin, Lösungsmittel, Gasflaschen etc. in der Nähe der Maschine aufbewahren.
- In der Nähe der Maschine ein Mittel für die Brandlöschung vorsehen, wie etwa einen Brandlöscher mit CO₂. Zum Löschen von Brandherden niemals Wasser verwenden.
- Die Maschine niemals außerhalb ihrer Betriebskapazitäten oder anders als im vorliegenden Handbuch beschrieben einsetzen. (Die unsachgemäße Verwendung stellt ebenfalls einen Grund für den Verfall des Garantieanspruchs dar).
- Stets originale Ersatzteile von **CAST GROUP** verwenden (die Verwendung von nicht originalen Ersatzteilen stellt ebenfalls einen Grund für den Verfall des Garantieanspruchs dar).
- Reparaturarbeiten dürfen ausschließlich von der Firma **Sabre France** oder in einer autorisierten Werkstätte durchgeführt werden.
- Niemals einen Untergrund oder ein Gebiet befahren, der oder das durch die Durchfahrt der Maschine beschädigt werden kann. Es wird keinerlei Verantwortung für Schäden aufgrund der Beschädigung von Materialien, Produkten, Werken etc. übernommen.
- Nicht in der Nähe von Stromleitungen arbeiten.
- Nicht bei starkem Wind arbeiten.

RESTRISIKEN

Die weitgehende Ausschließung von Risiken für den Benutzer stand bei der Planung und der Konstruktion der Maschine im Vordergrund. In Anbetracht der vielfältigen Bedingungen und ihrer besonders schwierigen Beurteilung, bestehen jedoch noch Restrisiken, die nicht beseitigt werden können. Deren Ursachen stehen mit ihrer Funktionalität im Zusammenhang, oder aber weil sie nicht vom Hersteller abhängen. Wir führen einige dieser Risiken an und weisen an dieser Stelle darauf hin, dass weitere allgemeine oder mit einer speziellen Tätigkeit verbundene Empfehlungen ggf. in anderen Absätzen behandelt werden.

EN

- Do not keep any flammable product such as petrol, solvents, gas bottles, etc., near the machine.
- Provide for adequate fire-extinguishing means, such as an extinguisher charged with CO₂, near the machine; never use water to extinguish the start of a fire.
- Never use the machine beyond its operating capacity or in any way other than that described in this Manual. (Improper use will also make the warranty invalid).
- Always use original **CAST GROUP** spare parts (using spare parts that are not original will invalidate the warranty).
- Repair jobs must be done solely by **Sabre France** or an authorized workshop.
- Never travel over ground or areas that could be damaged by the passage of your machine. The manufacturer shall not accept responsibility for damage caused to materials, articles, construction works, etc.
- Do not carry out operations close to electric lines.
- Do not carry out operations in windy conditions.

FR

- Ne rien tenir produit inflammable tout près de la machine, comme par exemple: de l'essence, des solvants, des bombannes de gaz etc.
- Placer un équipement anti-incendie adéquat dans les environs de la machine, comme par exemple: un extincteur chargé en CO₂; ne jamais utiliser d'eau pour éteindre un début d'incendie.
- Ne jamais utiliser la machine en dehors de ses capacités de travail ou contrairement aux indications de ce manuel (l'emploi impropre fait également partie de la cessation de la garantie).
- Utiliser toujours des pièces détachées d'origine **CAST GROUP** (l'emploi de pièces détachées non originales fait échoir la garantie).
- Les travaux de réparation ne doivent être effectués que par la société **Sabre France** ou par un atelier autorisé.
- Ne jamais transiter sur un sol ou dans une zone qui pourrait être endommagée par le passage de la machine. Les dommages survenus par l'endommagement de matériaux, ouvrages, etc. ne sont pas couverts.
- Ne pas travailler à proximité des lignes électriques.
- Ne pas travailler par vent fort.

RESIDUAL RISKS

The machine was designed and built with the intent to limit risks for the user as much as possible.

Considering however the variability of the conditions and the difficulty in evaluating them, residual risks remain that cannot be eliminated for operational reasons or because they do not involve the manufacturer.

We have listed some of these risks, reminding the user at the same time that further recommendations, of a general nature or related to a specific operation, are treated in other paragraphs, where applicable.

RISQUES RÉSIDUELS

La machine a été conçue et fabriquée dans le but d'éliminer le plus possible les risques pour l'utilisateur.

Pendant vu la variabilité des conditions et la difficulté d'évaluation considérable, persistent des risques individuels qui ne peuvent pas être éliminés, pour des raisons fonctionnelles ou parce qu'ils ne dépendent pas du fabricant. Nous vous citons certains de ces risques, en vous rappelant en même temps que d'autres recommandations, d'ordre général ou accompagnées à une opération spécifique, sont traitées dans les autres paragraphes où elles sont applicables.

IT SCHIACCIAMENTO O ROVESCIAMENTO PER MOVIMENTI INCONTROLLATI



DE QUETSCHUNG ODER UMKIPPEN AUFGRUND VON UNKONTROLLIERTEN BEWEGUNGEN

I movimenti incontrollati avvengono quando la tenuta della macchina è compromessa dal terreno ghiacciato, fangoso o scivoloso, dalle pendenze eccessive, in presenza di terreno accidentato si raccomandano movimenti e arresti in veloce successione.

Per minimizzare la probabilità di rischio, attenersi scrupolosamente alle seguenti istruzioni:

- a) Prima di effettuare un lavoro, bisogna analizzare ogni tratto del terreno da percorrere in relazione alla propria esperienza e alle indicazioni del presente manuale, rilevando:
 - La condizione del fondo, che non deve assolutamente essere: coperto di ghiaccio vivo, paludoso o molto sprofondante a causa di fango in quantità, inclinato più del massimo consentito.
 - Tutti gli ostacoli prevedibili e le eventuali possibili manovre correttive, per evitare di trovarsi in situazioni poi difficilmente risolvibili. Fare attenzione non solo agli ostacoli di grandi dimensioni, ma anche, ad esempio, ai cavi di acciaio, ai fili di ferro, ai paletti, ecc.
 - La presenza di punti ad elevato rischio di danno alle persone in caso di movimenti incontrollati. È necessario allontanare tutti dal raggio di azione, non solo della macchina ma anche delle possibili traiettorie in caso di inconvenienti e, se non è sempre controllabile o prevedibile la traiettoria e/o la presenza di persone, bisogna bloccare completamente anche il passaggio.
- b) Rispettare le regole di aggancio.
- c) Evitare il contatto con oggetti fissi (edifici, alberi, ecc.) o in movimento (veicoli, apparecchi di sollevamento, ecc.).
- d) Bisogna controllare attentamente prima dell'uso lo stato della struttura portante, analizzando l'usura o l'eventuale presenza di spaccature. Ogni anomalia implica la necessità di sostituire il pezzo.
- e) La macchina non deve essere utilizzata con il maltempo o dopo fenomeni atmosferici intensi.

Uncontrollate Bewegungen passieren dann, wenn die Bodenhaftung der Maschine durch gefrorenen, schlammigen oder rutschigen Untergrund, oder wenn auf unebenem Gelände schnell aufeinanderfolgende Bewegungen und Stopps erfolgen sollen. **Zur Senkung der Risikowahrscheinlichkeit sind folgende Anweisungen gewissenhaft zu befolgen:**

- a) Vor Arbeitsbeginn ist jedes Teilstück des zu durchquerenden Geländes zu untersuchen, wobei die Analyse unter Berücksichtigung der eigenen Erfahrung und der im vorliegenden Handbuch enthaltenen Anweisungen durchzuführen und Folgendes zu erheben ist:
 - Der Zustand des Untergrundes, der keinesfalls eisbedeckt, sumpfig oder sehr weich aufgrund großer Schlammanteile sein darf oder über eine die zulässige übersteigende Neigung verfügen darf.
 - Alle vorhersehbaren Hindernisse und die eventuell möglichen Ausweichmanöver, um zu vermeiden, sich dann in nahezu ausweglosen Situationen zu befinden. Nicht nur auf Hindernisse mit großen Abmessungen, sondern z. B. auch auf Stahlseile, Eisendrähne, Pflöcke etc. achten.
 - Das Vorhandensein von Stellen mit erhöhtem Risiko für Schäden, die Personen im Falle von unkontrollierten Bewegungen zugefügt werden. Alle müssen den Aktionsradius verlassen, wobei nicht nur der der Maschine zu berücksichtigen ist, sondern auch die Bereiche der möglichen Bahnen im Falle von Zwischenfällen. Und sind die entsprechende Bahn und/oder die Anwesenheit von Personen nicht kontrollier- oder vorhersehbar, ist der Durchgang vollständig zu verhindern.
- b) Die Kupplungsvorschriften befolgen.
- c) Die Berührung von festen (Gebäuden, Bäumen etc) oder bewegten Gegenständen (Fahrzeugen, Hubvorrichtungen etc.) vermeiden.
- d) Vor der Verwendung sorgfältig den Zustand des tragenden Aufbaus überprüfen, indem das Ausmaß der Abnutzung und das eventuelle Vorhandensein von Rissen festgestellt werden. Jede Unregelmäßigkeit impliziert den erforderlichen Austausch der Komponente.
- e) Die Maschine darf nicht bei Schlechtwetter oder nach Unwettern verwendet werden.

EN CRUSHING OR OVERTURNING DUE TO UNCONTROLLED MOVEMENTS



FR ÉCRASEMENT OU RENVERSEMENT CAUSÉS PAR DES MOUVEMENTS INCONTRÔLÉS

Uncontrolled movements occur when the machine's grip is compromised by icy, muddy or slippery terrain, steep slopes, in presence of rugged terrain, movements and stops are done in rapid suc-cession.

Les mouvements incontrôlés adviennent lorsque la tenue de la machine est compromise par le terrain glacé, boueux ou glissant, par les pentes excessives, en présence de terrain accidenté, on commande des mouvements et des arrêts en succes-sion rapide.

To decrease the probability of risk, follow these in-structions carefully:

Pour minimiser la probabilité de risque, il faut respec-ter scrupuleusement les instructions suivantes:

- a)** Before performing an operation, analyze every part of the ground to be covered based on experience and the instructions in this manual, noting:
- The condition of the ground which absolutely must not be: covered with fresh ice, swampy or sinking due to large quantities of mud or sloping more than the maximum allowable percentage.
 - All foreseeable obstacles and any possible corrective manoeuvres to avoid ending up in difficult to resolve situations. Pay attention not only to large sized obstacles but also, for example, to steel cables, iron wires, stakes, etc.
 - The presence of areas with a high risk of damage to people in the event of uncontrolled movements. Everyone must be far from the area involved, not only from the machine but also from possible trajectories in the event of problems and, if the trajectory and/ or the presence of people is not always controllable or foreseeable, the passage must be completely blocked.
- b)** Respect the regulations for hooking.
- c)** Avoid contact with fixed objects (buildings, trees, etc.) or moving ones (vehicles, lifting equipment, etc.).
- d)** Before using, carefully check the condition of the bearing structure, checking for wear or any cracks. Any anomaly means the part must be replaced.
- e)** The machine must not be used during bad weather or after intense weather.

- a)** Avant d'effectuer un travail, il faut analyser chaque morceau du terrain à parcourir en fonction de la propre expérience et des indications de ce manuel, en inspectant:
- La condition du fond: il ne doit absolument pas être: couvert de glace vive, marécageux ou très exposé à des effondrements à cause de la quantité de boue, incliné plus du maximum prévu.
 - Tous les obstacles prévisibles et les éventuelles manoeuvres de correction possibles, pour éviter de se trouver dans des situations ensuite difficilement résolubles. Faire attention non seulement aux obstacles de grandes dimensions, mais aussi, par exemple, aux câbles d'acier, aux fils de fer, aux piquets, etc.
 - La présence d'endroits dangereux pour les personnes. En cas de mouvements incontrôlés il faut les éloigner du rayon d'action, non seulement de la machine mais également des trajectoires possibles; en cas d'inconvénients et, si l'on ne peut pas toujours contrôler ou prévoir la trajectoire et/ou la présence de personnes, il faut bloquer complètement le pas-sage.
- b)** Respecter les règles d'accrochage.
- c)** Éviter le contact avec des objets fixes (les bâtiments, les arbres, etc.) ou en mouvement (les véhicules, les appareils de levage, etc.).
- d)** Avant l'emploi il faut contrôler attentivement l' état de la structure portante, en analysant l'usure ou l'éventuelle présence de cassures. Chaque anomalie implique la nécessité de remplacer la pièce.
- e)** La machine ne doit pas être utilisée avec le mauvais temps ou après des phénomènes atmosphériques intenses.

IT SCHIACCIAMENTO O URTO PER MOVIMENTAZIONE O PER MOTI RELATIVI

Per minimizzare la probabilità di rischio, attenersi scrupolosamente alle seguenti istruzioni:

- a) Azionare la macchina solo quando si è certi che nessuno possa, anche prevedibilmente, entrare in contatto con essa o subirne l'influenza.
- b) Nessuna persona non informata ed addestrata sui rischi può usare la macchina.
- c) In particolare, la rimozione dei ripari può avvenire solo durante la revisione completa della macchina.

CADUTA DELL'OPERATORE

Per minimizzare la probabilità di rischio, attenersi scrupolosamente alle seguenti istruzioni:

- a) È vietato salire sopra la struttura della macchina, o sopra le attrezzature agganciate per effettuare, di propria iniziativa, interventi di qualsiasi natura, se non quelle espressamente autorizzate e riportate sul manuale.

INTOSSICAZIONE

Per minimizzare la probabilità di rischio, attenersi scrupolosamente alle seguenti istruzioni:

- a) Non usare la macchina in luoghi chiusi, oltre a causare danni a cose o persone c'è il rischio di aspirare i gas di scarico del motore.

ROTTURA DELLA MACCHINA

Per minimizzare la probabilità di rischio, attenersi scrupolosamente alle seguenti istruzioni:

- a) Tutti i dispositivi elettrici sono progettati per ambiente umido e usurante. Tuttavia è necessario proteggerli da ogni possibile danno aggiuntivo. I cavi non devono mai essere piegati a forza o fare cappi. Quando la macchina è inutilizzata devono stare al riparo dalla luce e dalla pioggia.
- b) Le caratteristiche dell'ambiente (indicate nel presente manuale) non devono mai essere superate.
- c) Non togliere i dispositivi di sicurezza e non modificare le regolazioni e i parametri di fabbrica!
- d) In caso di guasti o malfunzionamenti di qualsiasi genere durante il lavoro è necessario e tornare in sede.
- e) La macchina deve essere sottoposta agli interventi di manutenzione previsti, che vanno registrati come da registro di controllo.



DE QUETSCHUNG ODER AUFPRALL AUFGRUND VON BEWEGUNG ODER DAMIT VERKNÜPFTEN BEWEGUNGEN

Zur Senkung der Risikowahrscheinlichkeit sind folgende Anweisungen gewissenhaft zu befolgen:

- a) Die Maschine nur betätigen, wenn sichergestellt wurde, dass niemand, auch nicht vorhersehbar, damit in Kontakt geraten oder seine Sicherheit durch ihre Auswirkungen beeinträchtigt werden kann.
- b) Nicht informierten und ungeschulten Personen ist der Umgang mit der Maschine untersagt.
- c) Im Besonderen darf die Entfernung der trennenden Schutzvorrichtungen ausschließlich während der Gesamtüberholung der Maschine erfolgen.



ABSTURZ DES BEDIENERS

Zur Senkung der Risikowahrscheinlichkeit sind folgende Anweisungen gewissenhaft zu befolgen:

- a) Es ist verboten, auf die Konstruktion der Maschine oder auf die angekoppelten Ausrüstungen zu klettern, um auf eigene Faust Eingriffe beliebiger Art vorzunehmen, wenn diese nicht ausdrücklich genehmigt und im Handbuch beschrieben werden.



VERGIFTUNG

Zur Senkung der Risikowahrscheinlichkeit sind folgende Anweisungen gewissenhaft zu befolgen:

- a) Die Maschine nicht in geschlossenen Räumen verwenden. Abgesehen davon, dass Gegenständen und Personen Schaden zugefügt werden könnte, besteht das Risiko, die Abgase des Motors einzuatmen.



BRUCH DER MASCHINE

Zur Senkung der Risikowahrscheinlichkeit sind folgende Anweisungen gewissenhaft zu befolgen:

- a) Alle elektrischen Vorrichtungen der Maschine wurden für den Einsatz in feuchter Umgebung und unter strapaziösen Bedingungen geplant. Trotzdem ist es erforderlich, sie vor jedem zusätzlichen Schaden zu schützen. Die Kabel dürfen niemals gewaltsam umgebogen werden oder Schleifen bilden. Wird die Maschine nicht verwendet, ist sie vor Lichteinwirkung und Regen zu schützen.
- b) Es muss stets den Umgebungsbedingungen (die im vorliegenden Handbuch beschrieben werden) entsprochen werden.
- c) Die Sicherheitsvorrichtungen nicht entfernen und die werkseitig eingestellten Parameter nicht verändern!
- d) Im Falle von Defekten oder Funktionsstörungen irgendeiner Art während der Arbeit ist abzubrechen und an den Ausgangspunkt zurückzukehren.
- e) Die Maschine ist den vorgesehenen Wartungseingriffen zu unterziehen, die entsprechend dem Prüfprotokoll aufzuzeichnen sind.

EN CRUSHING OR IMPACT DUE TO MOVEMENT OR RELATED MOTIONS



FR ÉCRASEMENT OU COUP CAUSÉ PAR UNE MANUTENTION OU CAUSÉ PAR DES MOUVEMENTS RELATIFS

To decrease the probability of risk, follow these instructions carefully:

- a) Operate the machine only when you are certain that no one can come into contact with it or be influenced by it.
- b) No one who is uninformed and untrained regarding the risks may use the machine.
- c) In particular, the removal of the guards may only occur during complete inspection of the machine.

Pour minimiser la probabilité de risque, il faut respecter scrupuleusement les instructions suivantes:

- a) Actionner la machine uniquement quand on a la certitude que personne ne puisse, même de façon prévisible, entrer en contact avec elle ou en subir l'influence.
- b) Aucune personne n'étant pas informée et formée sur les risques, ne peut utiliser la machine.
- c) En particulier, l'enlèvement des carter peut advenir seulement pendant la révision complète de la machine.

OPERATOR FALLS

To decrease the probability of risk, follow these instructions carefully:



CHUTE DE L'OPÉRATEUR

Pour minimiser la probabilité de risque, il faut respecter scrupuleusement les instructions suivantes:

- a) It is prohibited to climb onto the structure of the machine or above the hitched equipment to perform any type of intervention on your own, aside from those expressly authorised and provided in the manual.

- a) Il est défendu de monter sur la structure de l'engin ou sur l'équipement qui y est fixé pour effectuer, de sa propre initiative, des interventions de toute nature, hormis celles expressément autorisées et reportées dans le manuel.

POISONING

To decrease the probability of risk, follow these instructions carefully:



INTOXICATION

Pour minimiser la probabilité de risque, il faut respecter scrupuleusement les instructions suivantes:

- a) Do not use the machine in closed areas; aside from damaging objects or harming persons, there is the risk of inhaling the engine's exhaust gases.

- a) Ne pas utiliser l'engin dans des lieux fermés, car cela comporterait le risque, outre celui de causer des dommages à des choses ou à des personnes, d'aspirer les gaz d'échappement du moteur.

MACHINE FAILURE

To decrease the probability of risk, follow these instructions carefully:



RUPTURE DE LA MACHINE

Pour minimiser la probabilité de risque, il faut respecter scrupuleusement les instructions suivantes:

- a) All electrical devices are designed for damp and stressful weather. Nevertheless, they must be protected from possible damage. The cables must never be bent by force or made into loops. When the machine is not in use, they must be sheltered from the sun and rain.
- b) The environmental characteristics (indicated on this manual) must never be exceeded.
- c) Do not remove the safety devices and do not modify the factory settings and adjustments!
- d) In the event of any kind of malfunction or fault during work the equipment returned to the garage.
- e) The machine must undergo the programmed maintenance operations which are to be recorded in the check register.

- a) Tous les dispositifs électriques sont conçus pour des environnements humides et compromettants. Cependant il faut les protéger de de tout éventuel endommagement supplémentaire. Les câbles ne doivent jamais être pliés ou liés. Lorsque la machine est inutilisée elle doit rester à l'abri de la lumière et de la pluie.
- b) Les caractéristiques de l'environnement (indiquées dans le manuel) ne doivent jamais être dépassées.
- c) Ne pas enlever les dispositifs de sécurité et ne pas modifier les réglages et les paramètres d'usine!
- d) En cas de pannes ou de dysfonctionnements de toute sorte pendant le travail rejoindre son poste.
- e) La machine doit être soumise aux interventions d'entretien prévues, qui doivent être enregistrées selon registre de contrôle.

IT

 **ATTENZIONE: PERICOLO DI USTIONE!** Fare attenzione a non avvicinarsi con le mani alla marmitta di scarico (A - Fig. 1), nel caso di interventi nelle zone circostanti come ad esempio: cambio olio motore, in quanto l'alta temperatura può provocare ustioni.

ALTE TEMPERATURE

 **ATTENZIONE!** Si consiglia per tutte le parti soggette a calore tipo: motore, tubazioni, radiatori, marmitte, ecc. di attendere alcuni minuti (o più, a seconda delle zone) in modo che si siano in parte raffreddate, questo soprattutto nelle operazioni di manutenzione o di qualsiasi altro intervento.

 È vietato fare salire persone o animali sopra a qualsiasi attrezzatura agganciata, a maggior ragione quando questa è sollevata alla massima altezza (Fig. 2); in caso di scivolamenti o movimenti inconsulti la persona potrebbe trovarsi esposta a rischi di caduta, con conseguenze anche mortali.

DE

 **ACHTUNG: VERBRENNUNGSGEFAHR!** Darauf achten, sich mit den Händen nicht dem Auspuff (A - Abb. 1) zu nähern, wenn Eingriffe in den umliegenden Bereichen wie etwa der Wechsel des Motoröls durchzuführen sind, da es aufgrund der hohen Temperaturen zu Verbrennungen kommen kann.

HOHE TEMPERATUREN

 **ACHTUNG!** Vor allem im Falle der Wartung oder jeder anderen Art von Eingriff empfiehlt sich für alle heißen Komponenten, wie etwa den Motor, Leitungen, Strahler, Auspuffe etc., einige Minuten (oder länger je nach Zone) abzuwarten, um ein teilweises Abkühlen zu gestatten.

 Weder Personen noch Tiere dürfen sich auf die angekoppelte Ausrüstung begeben, erst recht nicht, wenn diese auf die maximale Höhe angehoben ist (Abb. 2). Im Falle des Abrutschens oder unerwarteter Bewegungen könnte die Person dem Absturzrisiko mit sogar tödlichen Folgen ausgesetzt sein.

Fig./Abb. 1



RL22PFX

Pala caricatore multifunzione / Multifunktionslader
Multifunction mini loader / Multifunctionnel mini chargeuse

CAJMAN
ROQUES
LECCOEUR

EN

WARNING: BURNING HAZARD! Do not place your hands near the exhaust muffler (A - Fig. 1), in case of operations in the surrounding areas, such as: engine oil change, since its high temperature could cause burns.

FR

ATTENTION : DANGER DE BRÛLURE! Faire attention à ne pas approcher les mains du tuyau d'échappement (A - Fig. 1), en cas d'interventions dans les zones environnantes, comme par exemple le changement d'huile moteur, vu que la haute température peut causer des brûlures.

HIGH TEMPERATURES



ATTENTION! For all parts subject to heating: motor, tubing, radiators, silencers, etc. it is advisable to wait a few minutes (or more, depending on the zones) for them to cool down, and this especially in maintenance operations and any other intervention.



ATTENTION! Nous conseillons, pour toutes les parties sujettes à chaleur genre: moteur, tuyaux, radiateurs, pots, etc. d'attendre quelques minutes (ou plus, selon les zones) de façon à ce qu'elles soient partiellement refroidies, ceci, surtout pour les opérations d'entretien ou pour toute autre intervention.



It is forbidden to accommodate persons or animals on any hitched equipment, especially when lifted to the maximum height (Fig. 2); if the person slips or in case of accidental movement there is serious risk of falling which could cause serious, or even fatal injuries.



Il est défendu de faire monter des personnes ou des animaux sur tout type d'équipement fixé, à plus forte raison quand celui-ci est levé à la hauteur maximale (Fig. 2) ; en cas de glissements ou de mouvements inconsidérés la personne pourrait se trouver exposée à des risques de chute, aux conséquences potentiellement mortelles.

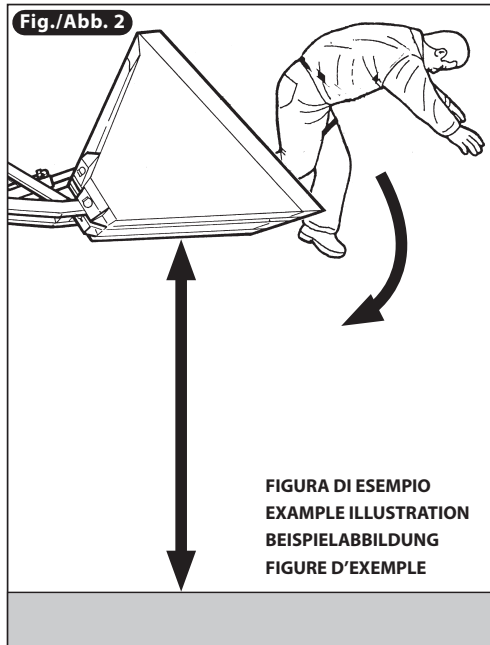



IT

 È assolutamente vietato sostare sotto all'attrezzatura, in particolar modo con il carico sopra (Fig. 3) in quanto una caduta di parte del carico stesso, un'oscillazione della struttura accidentale, un abbassamento inaspettato dell'attrezzatura, o altre cause esterne, esporrebbe la persona ad una grave rischio di schiacciamento o contusione, con conseguenze gravi.

 Nella fase di scarico del materiale, **PERICOLO DI PROIEZIONE** di materiale per rimbalzo, o **PERICOLO DI CONTUSIONE O INVESTIMENTO** per materiale che rotola nella fase di scarico per motivi dimensionali e di forma (Fig. 4).

DE

 Es ist absolut verboten, unter der Ausrüstung zu verweilen, besonders wenn diese beladen ist (Abb. 3), da die Person durch einen Absturz eines Teils der Ladung selbst, eine zufällige Schwingung des Aufbaus, ein unerwartetes Absenken der Ausrüstung oder andere externe Ursachen dem erheblichen Risiko einer Quetschung oder Prellung mit schwerwiegenden Konsequenzen ausgesetzt wäre.

 Während des Abladens des Materials besteht die **GEFAHR DES HERAUSCHLEUDERNS** von Material aufgrund von Rückprall oder die **GEFAHR DER PRELLUNG ODER DES ÜBERROLLTWERDENS** aufgrund von Material, das während der Abladephase aufgrund seiner Größe und Form ins Rollen gerät (Abb. 4).



FIGURA DI ESEMPIO
EXAMPLE ILLUSTRATION
BEISPIELABBILDUNG
FIGURE D'EXEMPLE

RL22PFX

Pala caricatore multifunzione / Multifunktionslader
Multifunction mini loader / Multifunktionnel mini chargeuse

CAJMAN
ROQUES
LECCOEUR

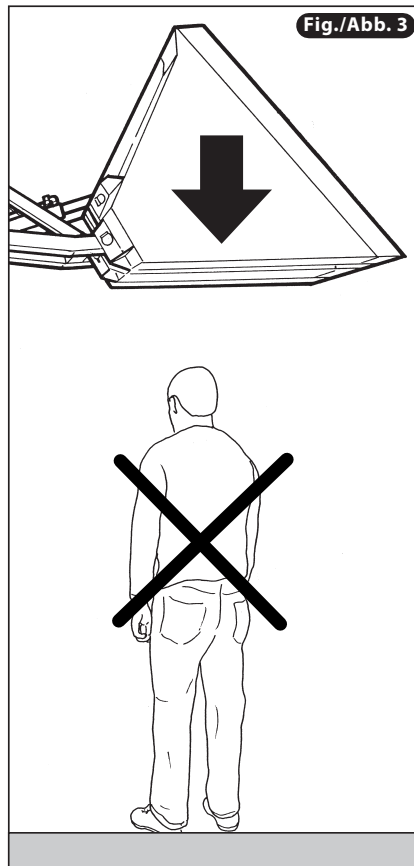
EN

! It is strictly prohibited to pass or remain under the equipment, especially when they carry a load (Fig. 3). Part of the load may fall, the structure may accidentally swing, the equipment may suddenly or inadvertently be lowered or other external causes could expose the person to crushing hazards and other serious injuries.

! When unloading material, DANGER OF EJECTION of material due to bumps or DANGER OF CONTUSION OR BEING HIT by rolling material while unloading due to its size and shape (Fig. 4).

FR

! Il est catégoriquement défendu de s'arrêter sous l'équipement, en particulier s'il est chargé (Fig. 3) étant donné qu'une chute d'une partie de la charge, une oscillation accidentelle de la structure, un abaissement imprévu de l'équipement ou d'autres causes externes exposeront la personne à un haut risque d'écrasement ou de contusion, aux conséquences graves.

! Dans la phase de déchargement du matériau, DANGER DE PROJECTION de matériau par rebond, ou DANGER DE CONTUSION OU DE COLLISION pour cause de matériau roulant au moment du déchargement pour des raisons de dimensions ou de forme (Fig. 4).

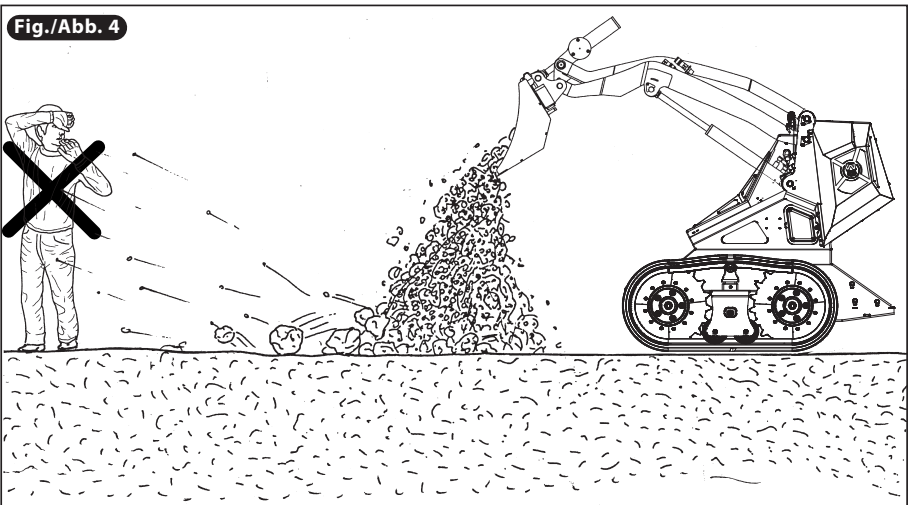

IT LAVORI SU PENDII

- Se si lavora su pendii, in collina, su argini o laghi ed il terreno è umido, la macchina può scivolare.
- Non cambiare direzione su pendii e, **se possibile, evitare di spostarsi in modo obliquo**; è preferibile che gli spostamenti laterali siano eseguiti sopra o sotto i pendii.
- Non spostarsi sui prati molto umidi e su grossi strati di foglie; questi materiali, se la macchina lavora in modo obliquo, possono provocare scivolamenti.
- Quando si lavora su un pendio assicurarsi di avere una quantità di carburante non inferiore a mezzo serbatoio, provvedere subito al rifornimento; data l'inclinazione che subisce la macchina, il motore può aspirare aria e fermarsi improvvisamente mettendo in grave pericolo l'incolumità dell'operatore e delle persone a valle della macchina.

GUIDA CON CARICO

- Quando ci si muove in entrambi i sensi di marcia con il carico sopra l'attrezzatura, questa deve trovarsi sempre rivolta verso la salita (**Fig. 1**) e più bassa possibile per minimizzare il rischio di rovesciamento.

GUIDA SENZA CARICO

- Quando ci si muove senza carico in entrambi i sensi di marcia, la pedana di stazionamento dell'operatore deve trovarsi sempre rivolta verso la salita (**Fig. 2**) e l'attrezzatura più bassa possibile.

DE ARBEITEN AUF HÄNGEN

- Wird auf Hängen, Hügeln, Dämmen oder an Seen gearbeitet und ist der Boden feucht, kann die Maschine ins Rutschen geraten.
- Auf Abhängen keine Richtungsänderungen vornehmen und **wenn möglich vermeiden, sich quer zu bewegen**. Es empfiehlt sich, Seitwärtsbewegungen ober- oder unterhalb der Hänge auszuführen.
- Auf sehr feuchten Wiesen oder weitflächigen, mit Blättern bedeckten Bereichen keine Umstellungen vornehmen. Wenn die Maschine quer verfährt, kann die Maschine aufgrund dieser Materialien ins Rutschen geraten.
- Im Falle von Arbeiten auf Hängen sicherstellen, dass der Kraftstoff den Tank mindestens halb füllt und ggf. sofort nachfüllen. Aufgrund der Neigung, die die Maschine fährt, kann der Motor Luft ansaugen und plötzlich stoppen, was eine ernsthafte Gefahr für die Sicherheit des Bedieners und der Personen unterhalb der Maschine darstellt.

FAHREN MIT LADUNG

- Beim Fahren in Hanglagen, darf nie seitlich gefahren werden, d. h. dass der Hubmast immer in Richtung Anstieg zeigen muss (**Abb. 1**).

FAHREN OHNE LADUNG

- Beim Bewegen in beide Bewegungsrichtungen ohne Belastung des Hubarms muss der Hubmast des Bedieners immer in Richtung Abstieg gerichtet sein (**Abb. 2**).

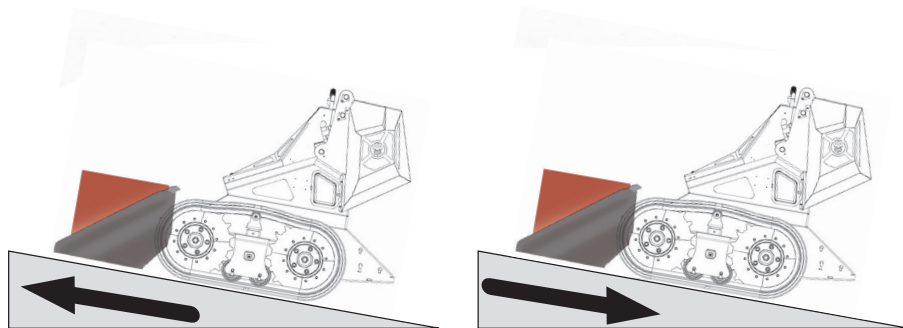
**Fig./Abb. 1**

EN WORKS ON SLOPES

- If operations must be performed on slopes, hills, banks or lakes and the soil is humid, the machine can slip.
- Do not change directions on slopes and, **if possible, avoid moving sideward**; side movements should be performed on or under the slopes.
- Do not move on very humid fields and full of leaves; these materials can make the soil slippery if the machine moves sideward.
- When working on slopes, ensure that the fuel level reaches half tank, and if it does not refuel. Given the inclination of the machine, the motor is subject to air intake and suddenly stop, endangering the safety of operators and people downstream.

DRIVING WITH LOAD

- When moving on both directions of movement with the load on the attachment, this must always be pointed towards the hill (**Fig. 1**) in order to minimize the risk of overturning.

DRIVING WITHOUT LOAD

- When moving on both directions of movement without any load on the attachment, the service platform of the operator must always be pointed towards the hill (**Fig. 2**) and the attachment must be as low as possible.

FR TRAVAUX SUR DES PENTES

- Si on travaille sur des pentes, sur une colline, sur des digues ou des lacs, et le terrain est humide, la machine peut glisser.
- Ne pas changer de direction sur des pentes et, **si possible, éviter de se déplacer obliquement**; il est préférable que les déplacements latéraux soient effectués au-dessus ou au-dessous des pentes.
- Ne pas se déplacer sur les prés très humides et sur de gros tas de feuilles; ces matériaux, si la machine travaille obliquement, peuvent provoquer des glissements.
- Quand on travaille sur une pente, s'assurer de ne pas avoir une quantité de carburant au-dessous de la moitié du réservoir, s'occuper immédiatement du ravitaillement; étant donnée l'inclinaison que subit la machine, le moteur peut aspirer de l'air et s'arrêter à l'improviste, mettant en grave danger la sécurité de l'opérateur et des personnes en aval de la machine.

CONDUITE AVEC CHARGE

- On déplaçant dans les 2 sens de voyage avec la charge sur l'équipement, il doit toujours être adressée vers la montée (**Fig. 1**) et plus bas possible pour minimiser le risque de renversement.

CONDUITE SANS CHARGE

- On déplaçant dans les 2 sens de voyage sans la charge, la plate-forme de l'opérateur doit être toujours adressée vers la montée (**Fig. 2**) et l'équipement doit être le plus bas possible.

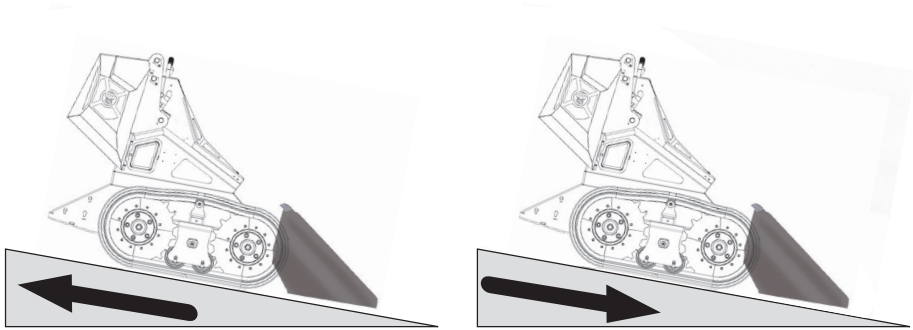

Fig./Abb. 2

IT PREVENZIONE CONTRO GLI INCENDI

- Rimuovere accuratamente, rimasugli di rifiuti, carta ed altri prodotti infiammabili accumulatisi nel vano motore, in quanto possono essere una causa di incendio.
- Controllare le tenute dei condotti del carburante e dei tubi dell'impianto idraulico e, se vi sono perdite, procedere alla riparazione. Pulire accuratamente le perdite di carburante, olio e fluidi infiammabili.
- Assicurarsi che nella zona di lavoro siano dislocati degli estintori.

SITUAZIONI DI EMERGENZA (INCENDIO)

- In caso di incendio, per le parti elettriche vanno usati mezzi estinguenti a polvere e a gas.
- Se la macchina è sottoposta a lungo alle fiamme è possibile lo scoppio dei serbatoi e tubi in pressione: porre quindi molta attenzione a non essere investiti dai fluidi contenuti nei tubi e serbatoi.

PRECAUZIONI RIGUARDANTI LE ATTREZZATURE

- Quando vengono installate ed utilizzate attrezzature opzionali, leggere attentamente il relativo manuale d'uso ed attenersi strettamente alle istruzioni in esso contenute.
- Non usare attrezzature opzionali o speciali senza aver ricevuto l'assenso della **CAST GROUP**, oppure del suo concessionario.
- Montare ed usare un'attrezzatura non autorizzata dalla **CAST GROUP** può creare problemi di sicurezza ed effetti dannosi sia per l'operatività che per la durata della macchina.
- Ogni danno, incidente o riduzione di efficienza della macchina derivato dall'applicazione ed uso di attrezzature non autorizzate, non comportano alcuna responsabilità imputabile alla **CAST GROUP**.

VENTILAZIONE DEI LOCALI

- Prima di avviare la macchina in locali poco spaziosi o chiusi, provvedere ad un'adeguata ventilazione o collegare il tubo dei gas di scarico del motore ad una canalizzazione in depressione. I gas di scarico del motore possono essere mortali.



DE BRANDSCHUTZMASSNAHMEN

- Gewissenhaft sämtliche Abfälle, Papier oder andere entflammare Produkte beseitigen, die sich im Motorraum angesammelt haben, da sie eine Brandursache darstellen könnten.
- Die Dichtheit der Kraftstoffleitungen und der Leitungen der Hydraulik überprüfen und im Falle von Austritten deren Reparatur veranlassen. Rückstände von ausgetretenem Kraftstoff, Öl oder entflammaren Flüssigkeiten gewissenhaft entfernen.
- Sicherstellen, dass im Arbeitsbereich Feuerlöscher vorhanden sind.

NOTFÄLLE (BRANDSITUATIONEN)



- Im Brandfall werden für die elektrischen Teile Löschmittel auf Pulverund Gasbasis verwendet.
- Wenn die Maschine den Flammen für lange Zeit ausgesetzt ist, können die Behälter und Druckrohre bersten. Es muß daher sehr darauf geachtet werden, nicht von den in den Rohren und Behältern enthaltenen Fluiden getroffen zu werden.

VORSICHTSMASSNAHMEN BEZÜGLICH DER AUSRÜSTUNGEN

- Wird optionales Zubehör installiert und verwendet, ist das entsprechende Handbuch aufmerksam zu lesen und die darin enthaltenen Anweisungen sind strikt zu befolgen.
- Kein optionales oder spezielles Zubehör ohne die entsprechende Genehmigung durch die Firma **CAST GROUP** oder ihren Vertragshändler verwenden.
- Die Montage und Verwendung einer nicht durch die Firma **CAST GROUP** genehmigten Ausrüstung kann die Sicherheit kompromittieren und sich negativ auf die Funktionsfähigkeit sowie auf die Lebensdauer der Maschine auswirken.
- Für jeden Schaden, Unfall oder jede Leistungsminde- rung der Maschine, die auf die An- und Verwendung von nicht genehmigter Ausrüstung zurückzuführen sind, kann das Unternehmen **CAST GROUP** keinesfalls zur Rechenschaft gezogen werden.

BELÜFTUNG DER RÄUME

- Bevor die Maschine in kleinen oder geschlossenen Räumen gestartet wird, ist eine angemessene Belüftung sicherzustellen oder die Abgasleitung des Motors an ein Unterdrucksystem anzuschließen. Die Motorabgase können tödlich sein.

EN FIRE PREVENTION

- Carefully remove any leftover waste, paper or other flammable products accumulated in the engine compartment as they can cause a fire.
- Check the seals of fuel pipes and hydraulic system pipes and have them repaired if they leak. Carefully clean any leakage of fuel, oil or flammable fluids.
- Make sure that fire extinguishers are deployed in the work area.

EMERGENCY SITUATIONS (FIRE)

- In case of fire, powder and gas fire-extinguishers must be used for the electrical parts.
- If the machine is subjected to the flames for a long time the tanks and pressurized pipes may explode: therefore pay maximum attention in order to avoid being struck by the fluids contained in the pipes and tanks.



FR PRÉVENTION CONTRE LES INCENDIES

- Enlever avec soin restes de déchets, papier et autres produits inflammables qui se seraient accumulés dans la chambre du moteur, car ils peuvent être une cause d'incendie.
- Vérifier l'étanchéité des conduits du carburant et des tuyaux de l'équipement hydraulique et en cas de pertes procéder à la réparation. Nettoyer avec soin les pertes de carburant, d'huile et de fluides inflammables.
- S'assurer que des extincteurs soient disposés dans la zone de travail.

SITUATIONS D'URGENCE (INCENDIE)

- En cas d'incendie, on utilisera pour toutes les parties électriques des moyens d'extinction à poudre et à gaz.
- Si la machine est soumise longtemps aux flammes, il est possible que les réservoirs et tubes de pression explosent: faire donc très attention à ne pas être brûlés par les fluides contenus dans les tubes et réservoirs.

PRECAUTIONS REGARDING THE EQUIPMENT

- When optional equipment is installed and used, carefully read the relative user manual and strictly comply with its instructions.
- Do not use optional or special equipment without having received consent from **CAST GROUP**, or from its dealer.
- Mounting and using equipment not authorised by **CAST GROUP** can create safety problems and have harmful effects both for the operation and duration of the machine.
- **CAST GROUP** is in no way liable for any damage, accident or efficiency reduction of the machine ensuing application and use of unauthorised equipment.

PRÉCAUTIONS CONCERNANT L'ÉQUIPEMENT

- Lorsque sont installés et utilisés des équipements en option, lire attentivement le manuel d'utilisation correspondant et suivre scrupuleusement les instructions qu'il contient.
- Ne pas utiliser d'équipements optionnels ou spéciaux sans avoir reçu le consentement de **CAST GROUP**, ou de votre concessionnaire.
- Le fait de monter et utiliser un équipement non autorisé par **CAST GROUP** peut engendrer des problèmes de sécurité et des conséquences dommageables tant pour la fonctionnalité que pour la durée de vie de l'engin.
- Tout dommage, accident ou baisse d'efficacité de l'engin dérivant de l'application et de l'utilisation d'équipements non autorisés n'impliquent aucune responsabilité imputable à **CAST GROUP**.

VENTILATION OF ROOMS

- Before starting the machine in small or closed rooms, have it appropriately ventilated or connect the engine exhaust pipe to a depressurised duct. Engine exhaust gases can be fatal.



VENTILATION DES LOCAUX

- Avant de démarrer l'engin dans des locaux peu spacieux et fermés, prévoir une ventilation adéquate ou relier le tuyau des gaz d'échappement du moteur à une canalisation en pente descendante. Les gaz d'échappement du moteur peuvent être mortels.

IT PREVENZIONE CONTRO I DANNI PROVOCATI DALLE ATTREZZATURE DI LAVORO

- Non sostare od entrare nel raggio d'azione delle attrezzature di lavoro anche quando vi è un Operatore a bordo ed il motore è in funzione.
- Non sostare o lavorare sotto i bracci o le articolazioni quando i bracci sono sollevati, senza aver prima controllato che siano stati applicati i fermi di sicurezza regolamentari (A).
- Non eseguire alcuna operazione che necessiti del sollevamento dei bracci prima di essere certi che i fermi siano correttamente posizionati e che i bracci li impegnino.

SIUREZZE SUL LUOGO DEL LAVORO

- Prima di avviare il motore, controllare attentamente le condizioni dell'area sulla quale si deve lavorare per scoprire eventuali condizioni anomale del terreno che possono rendere pericoloso il lavoro.
- Dopo l'esame dell'area di lavoro e prima di avviare il motore, studiare il piano di lavoro ed il metodo di come operare.
- Se possibile, prima di iniziare i lavori, livellare il terreno della zona di operatività della macchina.
- Se si lavora su strada, designare una persona che regoli il traffico sia pedonale che di autoveicoli ed installare steccati che delimitino l'area di lavoro.
- Se sotto la zona di lavoro esistono condutture di acqua, gas, condutture telefoniche o condutture elettriche sotterranee ad alta tensione, contattare gli Enti interessati al fine di stabilirne l'esatta dislocazione, oppure per renderle inoperanti fino alla fine dei lavori. Prestare molta attenzione a non troncane o danneggiare queste condutture.
- Se si deve lavorare in acqua o sulle rive di un fiume, controllare attentamente la profondità dell'acqua, la forza e la direzione della corrente.

DE VORBEUGENDE MASSNAHMEN GEGEN SCHÄDEN, DIE DURCH ARBEITSAUSRÜSTUNGEN VERURSACHT WERDEN

- Keinesfalls im Aktionsradius der Arbeitsausrüstungen verweilen oder sich in diesen begeben, auch nicht, wenn ein Bediener sich an Bord der Maschine befindet, und der Motor läuft.
- Weder unter den hochgehobenen Auslegern oder den Gelenken verweilen noch darunter arbeiten ohne vorher sichergestellt zu haben, dass vorher die vorschriftsmäßigen Sicherheitsblöcke eingesetzt wurden (A).
- Keine Tätigkeit ausführen, für die das Hochheben der Ausleger erforderlich ist, bevor sichergestellt wurde, dass die Blöcke korrekt positioniert wurden und sie auf die Ausleger wirken.

SICHERHEITSVORRICHTUNGEN AM ARBEITSPLATZ

- Vor dem Starten des Motors die Voraussetzungen im Arbeitsbereich aufmerksam überprüfen, um mögliche ungewöhnliche Bodenbedingungen festzustellen, die während der Arbeit eine Gefährdung darstellen könnten.
- Nach der Überprüfung des Arbeitsbereichs und vor dem Starten des Motors den Arbeitsplan und die Vorgehensweise genau studieren.
- Wenn möglich den Boden des Arbeitsbereichs der Maschine vor Arbeitsbeginn nivellieren.
- Wird auf der Straße gearbeitet, ist eine Person zu bestimmen, die sowohl den Verkehr für Fußgänger als auch für Fahrzeuge regelt. Darüber hinaus ist der Arbeitsbereich durch einen Zaun abzutrennen.
- Verlaufen unter dem Arbeitsbereich Wasser-, Gas-, Telefon- oder unterirdische Hochspannungsleitungen, sind die zuständigen Behörden zu kontaktieren, um deren genauen Verlauf sicherzustellen oder sie bis zum Ende der Arbeiten zu deaktivieren. Besondere Aufmerksamkeit ist geboten, um eine Beschädigung oder ein Kappen dieser Leitungen zu vermeiden.
- Muss im Wasser oder an Flussufern gearbeitet werden, die Wassertiefe, die Kraft und die Richtung der Strömung genau überprüfen.

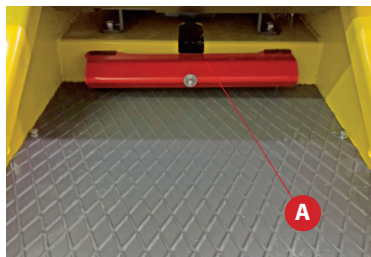

EN PREVENTION OF HARM CAUSED BY WORK EQUIPMENT

- Do not stop or enter the range of action of the work equipment even when there is an Operator on board and the engine is running.
- Do not stop or work underneath the booms or articulations when the arms are lifted without first having checked that the regulatory safety stops have been applied. (A).
- Do not perform any operation requiring lifting the booms before you are certain that the stops are positioned properly and that the booms engage them.

SAFETY DEVICES AT WORKPLACE

- Before starting the engine, carefully check the conditions of the work area to discover any abnormal conditions of the ground which can make work dangerous.
- After having examined the work area and before starting the engine, study the work plan and the operating method.
- If possible, before starting work, level the ground of the machine's operating area.
- If working on the road, appoint a person to regulate pedestrian and vehicle traffic and install fences to close off the work area.
- If there are underground water or gas pipelines, telephone lines or high-voltage electric lines underneath the work area, contact the concerned Bodies to establish their exact location or to make them inoperative until the end of work. Pay the utmost attention not to cut or damage these pipelines.
- If working in water or on the banks of a river, carefully check the depth of the water, the strength and direction of the flow.

FR PRÉVENTION CONTRE LES DOMMAGES PROVOQUÉS PAR L'ÉQUIPEMENT DE TRAVAIL

- Ne pas stationner ou entrer dans le rayon d'action de l'équipement de travail même lorsqu'un opérateur est présent à bord et que le moteur est en marche.
- Ne pas stationner ou travailler sous les bras et les articulations quand les bras sont levés sans avoir précédemment vérifié que les dispositifs de blocage réglementaires ont été appliqués (A).
- N'exécuter aucune opération nécessitant le levage des bras sans s'être assuré auparavant que les dispositifs de blocage soient correctement positionnés et qu'ils soient reliés aux bras.

SÉCURITÉ SUR LE LIEU DE TRAVAIL

- Avant de mettre le moteur en marche, vérifier attentivement l'état de la zone sur laquelle s'effectuera le travail afin de détecter d'éventuelles conditions anormales du terrain susceptibles de rendre le travail dangereux.
- Après l'examen de la zone de travail et avant de mettre en marche le moteur, étudier le plan de travail et la méthode d'action.
- Si possible, avant de commencer les travaux, niveler le terrain de la zone d'action de l'engin.
- Si le travail s'effectue sur route, désigner une personne chargée de régler la circulation aussi bien des piétons que des véhicules et installer des clôtures qui délimitent la zone de travail.
- Si sous la zone de travail se trouvent des conduites d'eau, de gaz, des lignes téléphoniques ou des lignes électriques souterraines à haute tension, contacter les organismes concernés pour en établir l'emplacement exact ou pour les rendre inopérantes jusqu'à la fin des travaux. Prêter une grande attention à ne pas couper ou détériorer ces lignes ou conduites.
- Si le travail doit s'effectuer dans des eaux ou sur les berges d'un cours d'eau, vérifier attentivement la profondeur de l'eau, la force le sens du courant.

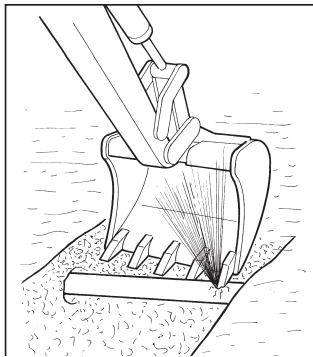

IT | RISCHIO DI RIBALTAMENTO**FREQUENZA DI ESPOSIZIONE**

Il ribaltamento della macchina può avvenire quando non si rispettano i limiti d'uso previsti dal Fabbricante. In particolare:

- 1) Quando si movimentano la macchina su terreni con cedimenti o pendenze eccessive.
- 2) Quando, in fase di brusca sterzata, si tiene il braccio con attrezzatura ed eventuale carico completamente sollevato.

ENTITÀ DEL DANNO

- Gravi lesioni o morte per schiacciamento.

SICUREZZA SULL'USO DELLE ATTREZZATURE INTERCAMBIABILI

- Prima di effettuare l'installazione e l'utilizzo consultare le relative "Istruzioni per l'uso e manutenzione".
- Installare solamente attrezzature intercambiabili, adeguate alla potenza della macchina e conformi alla "Direttiva Macchine 2006/42/CE ALLEGATO IIA".
- L'applicazione di un'attrezzatura intercambiabile supplementare alla macchina, comporta una diversa distribuzione dei pesi sugli assi.
- È consigliabile pertanto non superare il carico nominale max. della macchina.
- È molto importante tenere presente che la tenuta di strada e la capacità di direzione e frenatura, possono essere notevolmente influenzate dal tipo di attrezzatura intercambiabile installata.
- Fare attenzione ad avvicinarsi alle attrezzature intercambiabili applicate: per inerzia alcune di esse potrebbero mantenere il moto anche dopo l'arresto del motore.
- Allo spegnimento della macchina abbassare l'attrezzatura, arrestare il motore e togliere la chiave di accensione dal quadro comandi.
- Non pulire, lubrificare o riparare la macchina e le attrezzature ad essa applicate mentre è in funzione; spegnere sempre prima il motore e bloccare la macchina.

DE | KIPPRISIKO**EXPOSITIONSHÄUFIGKEIT**

Die Maschine kann umkippen, wenn nicht die vom Hersteller vorgesehenen Einschränkungen für den Gebrauch beachtet werden. Insbesondere:

- 1) Wenn die Maschine auf Böden mit zu starken Senkungen oder Neigungen bewegt wird.
- 2) Wenn bei plötzlichen Lenkmanövern der Arm mit der Ausrüstung und der eventuellen Ladung vollkommen angehoben ist.

SCHADENSAUSSMASS

- Schwere Verletzungen und Tod durch Zerquetschen..

SICHERHEIT IM ZUGE DER VERWENDUNG VON AUSWECHSELBAREN AUSTRÜSTUNGEN

- Vor Ausführung der Installation und der Verwendung konsultieren Sie bitte die "Bedienungs- und Wartungsanleitungen".
- Nur auswechselbare Ausrüstungen installieren, die für die Leistung der Maschine angemessen sind und der „Maschinenrichtlinie 2006/42/EG ANHANG IIA“ entsprechen.
- Die Anwendung der zusätzlichen auswechselbaren Ausrüstung an der Maschine führt zu einer unterschiedlichen Gewichtsverteilung an den Achsen.
- Es wird daher empfohlen, nicht die max. Nennlast der Maschine zu überschreiten.
- Es ist sehr wichtig zu berücksichtigen, dass die Straßenhaftung und die Lenk- und Bremsleistung sehr durch die Art der installierten auswechselbaren Ausrüstung beeinflusst werden.
- Achtung, wenn Sie sich den verwendeten auswechselbaren Ausrüstungen nähern: Einige dieser Ausrüstungen können sich auch nach dem Anhalten des Motors durch Trägheit weiterhin bewegen.
- Beim Ausschalten der Maschine die Ausrüstung absenken, den Motor anhalten und den Zündschlüssel aus der Schalttafel entfernen.
- Die Maschine und die an ihr verwendeten Ausrüstungen nicht reinigen, schmieren oder reparieren, während sie in Betrieb ist; immer zuerst den Motor ausschalten und die Maschine blockieren.

EN RISK OF TIPPING**FREQUENCY OF EXHIBITION**

The machine tipping can happen when the utilisation limits indicated by the Manufacturer are not respected. Particularly:

- 1) When the machine is in motion on sinking grounds or on excessive slopes.
- 2) When, while turning sharply, the arm with equipment and eventual load is kept completely lifted.

EXTENT OF THE DAMAGE

- Heavy lesions or death by crushing.

SAFETY IN USING INTERCHANGEABLE EQUIPMENT

- Before proceeding to the installation and the utilisation of interchangeable equipment, please consult relative "use and maintenance instructions".
- Only install interchangeable equipment adequate to the machine power and conformed to the **"2006/42/CE Machines Directive, Attachment II"**.
- The application of a supplementary interchangeable equipment to the machine involves a different weights distribution on the axles.
- It is therefore advisable not to exceed the machine maximum nominal load.
- It is very important to bear in mind that the road holding, direction and braking capacities, can be remarkably influenced by the type of interchangeable equipment installed.
- Pay good attention when approaching the interchangeable equipment applied: some of them might maintain the motion also after the engine has been switched off because of inertia .
- When halting the machine, lower the equipment, switch off the engine and remove the ignition key from the control board.
- Do not clean, lubricate or repair the machine and the attached equipment while in function; always switch the engine off first and block the machine.

FR RISQUE DE RENVERSE**FRÉQUENCE D'EXPOSITION**

Le renversement de la machine peut se produire lorsque l'on ne respecte pas les limites d'utilisation prévues par le fabricant. En particulier :

- 1) Quand on manoeuvre la machine sur des terrains avec affaissements ou inclinaisons excessives.
- 2) Quand, lors d'un brusque braquage, on tient le bras avec accessoire et éventuelle charge entièrement soulevé.

ENTITÉ DU DOMMAGE

- Graves lésions ou mort par écrasement.

SÉCURITÉ CONCERNANT L'UTILISATION DES ÉQUIPEMENTS INTERCHANGEABLES

- Avant d'effectuer l'installation et l'utilisation, consulter les "Instructions d'utilisation et maintenance" correspondantes.
- Installer uniquement des accessoires interchangeables appropriés à la puissance de la machine et conformes à la **"Directive Machines 2006/42/CE ANNEXE IIA"**.
- L'application d'un accessoire interchangeable supplémentaire à la machine comporte une distribution différente des poids sur les axes.
- Il est conseillé par conséquent de ne jamais dépasser la charge nominale maximale de la machine.
- Il est très important de tenir compte du fait que la tenue de route et la capacité de direction et freinage, peuvent être considérablement influencées par le type d'accessoire interchangeable installé.
- Faire attention avant de s'approcher des accessoires interchangeables appliqués : par inertie certains d'entre eux pourraient conserver leur mouvement même après l'arrêt du moteur.
- Au moment d'arrêter la machine, abaisser l'accessoire, éteindre le moteur et enlever la clé de mise en marche du tableau de bord.
- Ne pas nettoyer, lubrifier ou réparer la machine et les accessoires qui y sont appliqués pendant qu'elle est en fonction ; éteindre toujours d'abord le moteur et bloquer la machine.

IT SICUREZZA NEI RIFORMIMENTI

- Prestare molta attenzione al deposito dei combustibili e dei lubrificanti, possono essere infiammabili, esplosivi, tossici e corrosivi; vanno quindi conservati nella confezione originaria ben chiusa, e lontana dalla portata dei non addetti.
- Bisogna sempre considerare che i serbatoi, le taniche, le tubazioni e gli accessori per sostanze infiammabili o esplosive, sono soggetti a rottura ed a usura anche se vuoti da tali sostanze.
- Le parti surriscaldate della macchina possono provocare incendi, bruciature, deformazioni, esplosioni, ecc., se avvicinate o messe a contatto con determinati solidi, liquidi o gas.
- Gli acidi della batteria sono particolarmente pericolosi. Si consiglia di usare guanti e maschere protettive per gli occhi quando si lavora a contatto di essi.

DE SICHERHEIT IN DEN VORRATSLAGERN

- Achtung im Lager der Kraftstoffe und Schmiermittel, sie können entflammbar, giftig und korrosiv sein; daher sind sie im gut verschlossenen Originalbehälter für Unbefugte unerreichbar aufzubewahren.
- Es ist immer zu berücksichtigen, dass Tanks, Kanister, Leitungen und Zubehörteile für entflammbare oder explosive Substanzen Bruch und Verschleiß unterliegen, auch wenn sie von solchen Substanzen entleert wurden.
- Die überhitzten Maschinenteile können Brände, Verbrennungen, Verformungen, Explosionen usw. verursachen, wenn sie einander genähert oder in Kontakt mit bestimmten Feststoffen, Flüssigkeiten oder Gas kommen.
- Die Säuren der Batterie sind besonders gefährlich. Es empfiehlt sich, bei Arbeiten in Kontakt mit diesen Säuren Handschuhe und Schutzmasken für die Augen zu verwenden.

EN SAFETY IN THE REFUELLING

- Pay a lot of attention to the fuels and lubricants deposit, they can be inflammable, explosive, toxic and corrosive; they must be then kept in their original container, well closed, and out of reach from the non-designated personnel.
- Always to consider that the fuel tanks, the fuel cans, the pipes and the accessories for inflammable or explosive substances, are subject to breaking and wear even if empty of those substances.
- The overheated parts of the machine can cause fires, burns, deformations, explosions, and so on, if brought close to or put in contact with determined solids, liquids or gas.
- The battery acids are particularly dangerous. It is advised to use gloves and protective masks for the eyes when working with them.

FR SÉCURITÉ LORS DU RAVITAILLEMENT

- Accorder une attention particulière au dépôt des combustibles et des lubrifiants qui peuvent être inflammables, explosifs, toxiques et corrosifs ; ils doivent être par conséquent conservés dans leur emballage original bien fermé et hors de la portée des personnes non préposées au travail.
- Il faut toujours considérer que les réservoirs, les jerrycans, les conduits et les accessoires pour substances inflammables ou explosives, sont sujets à rupture et à usure même si vidés de ces substances.
- Les parties surchauffées de la machine peuvent provoquer des incendies, brûlures, déformations, explosions, etc., si elles sont rapprochées ou mises en contact avec certains solides, liquides ou gaz.
- Les acides de la batterie sont particulièrement dangereux. Il est conseillé de porter des gants et des masques de protection pour les yeux lorsque l'on travaille en contact avec ces produits.

IT QUALIFICHE E MANSIONI DEL PERSONALE

ATTENZIONE: L'USO DELLA MACCHINA È CONSENTITO SOLO AL PERSONALE INCARICATO ED ADEGUATAMENTE ISTRUITO, CHE SI TROVA IN CONDIZIONI DI SALUTE TALI DA CONSENTIRE IL REGOLARE SVOLGIMENTO DELLE SUE ATTIVITÀ.

PERSONA ESPOSTA: qualsiasi persona che si trovi interamente o in parte in una zona pericolosa.

ZONA PERICOLOSA: zona all'interno o in prossimità della macchina in cui la presenza di una persona esposta costituisce un rischio per la sicurezza e la salute della persona stessa.

OPERATORE: svolge le mansioni di esercizio ordinario, necessarie al funzionamento della macchina: attuazione dei comandi, perizia nel ciclo operativo, pulizia delle superfici e intervento in caso di malfunzionamento. Nella normale produzione l'operatore dovrà agire con tutte le protezioni abilitate.

TECNICO DEL COSTRUTTORE: il personale della ditta Costruttrice o altro personale autorizzato dalla stessa svolge attività complesse di installazione, messa a punto, riparazione e, su richiesta, di addestramento del personale addetto alla macchina.

MANUTENTORE MECCANICO: è colui che, direttamente dipendente dall'utilizzatore o dal costruttore, comunque adeguatamente istruito, esegue la manutenzione ordinaria e straordinaria sulla macchina e ne riporta i risultati su appositi registri.

MANUTENTORE ELETTRICO: personale tecnico specializzato, in grado di condurre la macchina in condizioni normali, di intervenire sulle parti elettriche per effettuare tutte le regolazioni, le manutenzioni e le riparazioni necessarie; è in grado di operare in presenza di tensione.

PERSONALE ADDETTO ALLA MOVIMENTAZIONE E TRASPORTO: personale che ha ricevuto adeguata istruzione sull'uso dei dispositivi di sollevamento e movimentazione.

PERSONALE ADDETTO ALLO SMALTIMENTO: persona esperta in grado di eseguire correttamente le operazioni specifiche alla propria mansione e istruito dal Datore di Lavoro in modo adeguato in materia di sicurezza e di salute.



DE QUALIFIKATIONEN UND AUFGABEN DES PERSONALS

ACHTUNG: DER GEBRAUCH DER MASCHINE IST NUR BEAUFTRAGTEM UND ENTSPRECHEND EINGEWIESENEN PERSONAL GESTATTET, DAS SICH IN EINEM GESUNDHEITZUSTAND BEFINDET, DER DIE REGULÄRE ABWICKLUNG SEINER TÄTIGKEIT GESTATTET.

GEFÄHRDETE PERSON: eine Person, die sich ganz oder teilweise in einem Gefahrenbereich befindet.

GEFAHRENBEREICH: der Bereich innerhalb und/oder im Umkreis einer Maschine, in dem die Sicherheit oder die Gesundheit einer Person durch den Aufenthalt in diesem Bereich gefährdet wird.

BEDIENUNGSPERSON: Erfüllt die Aufgaben des gewöhnlichen Arbeitsablaufs, die zum Betrieb der Maschine erforderlich sind: Aktivierung der Steuerbefehle, Überwachung des Produktionszyklus, Reinigung der Oberflächen und Eingriff im Fall eines Festfahrens. Bei der normalen Produktion muß die Bedienungsperson mit allen Schutzvorrichtungen in aktivem Zustand arbeiten.

TECHNIKER DER HERSTELLERFIRMA: Das Personal der Herstellerfirma oder das sonstige von dieser autorisierte Personal übt komplexe Tätigkeiten zur Installierung, Feineinstellung, Reparatur und - auf Anfrage - Schulung des mit der Maschinenführung betrauten Personals aus.

WARTUNGSBEAUFTRAGTER FÜR MECHANIK: Dies ist die direkt dem Benutzer oder dem Hersteller unterstehende und in jedem Fall entsprechend geschulte Person, die die gewöhnliche und außergewöhnliche Wartung der Anlage vornimmt und deren Ergebnisse in die hierfür vorgesehenen Register einträgt.

WARTUNGSBEAUFTRAGTER FÜR ELEKTRIK: Technisches Fachpersonal, das in der Lage ist, die Maschine unter normalen Bedingungen zu betreiben und an den elektrischen Teilen zuzugreifen, um alle erforderlichen Einstellungen, Wartungsarbeiten und Reparaturen vorzunehmen; kann bei Vorliegen von Spannung tätig sein.

MIT DER BEWEGUNG UND DEM TRANSPORT BETRAUTES PERSONAL: Personal, das eine entsprechende Einweisung bezüglich des Gebrauchs der Hebe- und Bewegungsvorrichtungen erhalten hat.

MIT DER ENTSORGUNG BETRAUTES PERSONAL: Fachlich qualifizierte Person, die in der Lage ist, die spezifischen Arbeitsvorgänge ihres Aufgabenbereichs korrekt zu erfüllen und vom Arbeitgeber auf dem Gebiet der Sicherheit und Gesundheit entsprechend geschult wurde.

EN QUALIFICATIONS AND DUTIES OF PERSONNEL

! **IMPORTANT: THE MACHINE MUST ONLY BE USED BY SUITABLY TRAINED OPERATING PERSONNEL WHO ARE IN CONDITIONS OF HEALTH ENABLING THE REGULAR CARRYING OUT OF THEIR ACTIVITIES.**

EXPOSED PERSON: anyone who is entirely or partly in a danger zone.

DANGER ZONE: any area inside and/or near a machine in which the presence of an exposed person constitutes a risk to the safety and health of said person.

OPERATOR: an operator who carries out the duties of ordinary operations required for machine operation: operating the controls, supervision of the production cycle, cleaning of surfaces and intervention in case of jamming. In normal production, the operator must operate with all the protectors enabled.

MANUFACTURER'S TECHNICIAN: the Manufacturer's personnel or other personnel authorized by the Manufacturer to carry out complex activities of installation, preparation, repair and, by request, training of machine operating personnel.

MECHANICAL MAINTENANCEMAN: he is directly employed by the user or the Manufacturer, and is in any case adequately trained to carry out ordinary and extraordinary maintenance on the machine, and records the results in special registers.

MAINTENANCE ELECTRICIAN: specialized technician able to conduct the machine in normal conditions, to operate on electrical parts to perform all necessary adjustments, maintenance and repairs; capable of working where there is electrical power.

HANDLING AND TRANSPORT PERSONNEL : personnel that have received adequate training on use of the lifting and handling devices.

DISPOSAL PERSONNEL: skilled persons able to correctly carry out their specific duties and who are suitably trained by the Employer in matters of safety and health.

FR QUALIFICATIONS ET MENTIONS DU PERSONNEL

! **ATTENTION: L'UTILISATION DE LA MACHINE EST UNIQUEMENT CONSENTIE AU PERSONNEL CHARGÉ ET INSTRUIT ADÉQUATEMENT ET QUI SE TROUVE EN CONDITIONS DE SANTÉ TELLES À PERMETTRE UN DÉROULEMENT RÉGULIER DE SES ACTIVITÉS.**

PERSONNE EXPOSÉE: toute personne qui se trouve entièrement ou en partie dans une zone dangereuse.

ZONE DANGEREUSE: zone à l'intérieur ou à proximité de la machine où la présence d'une personne exposée représente un risque pour la sécurité et la santé de cette même personne.

OPÉRATEUR: accomplit les mentions d'exercice ordinaire, nécessaires au fonctionnement de la machine: exécution des commandes, surveillance du cycle opératif, nettoyage des superficies et intervention en cas de fonctionnement défectueux. Lors de la production normale, l'opérateur devra agir avec toutes les protections habilitées.

TECHNICIEN DU CONSTRUCTEUR: le personnel de la Société Constructrice ou autre personnel autorisé par celle-ci, qui accomplit des activités d'installation complètes, mises au point, réparations et, sur demande, formation du personnel préposé à la machine.

HOMME D'ENTRETIEN MÉCANIQUE: c'est celui qui dépend directement de l'utilisateur ou du constructeur, et de toute façon qui est formé de manière adéquate. Il exécute l'entretien ordinaire sur la machine et en reporte les résultats sur des registres appropriés.

MANUTENTIONNAIRE ÉLECTRIQUE: personnel technicien spécialisé, en mesure de conduire la machine en conditions normales, d'intervenir sur les parties électriques pour effectuer tous les réglages, les entretiens et les réparations nécessaires; il est en mesure d'opérer en présence de tension.

PERSONNEL PRÉPOSÉ À LA MANUTENTION ET AU TRANSPORT: personnel ayant reçu une instruction adéquate au sujet de l'emploi des dispositifs de levage et de manutention.

PERSONNEL PRÉPOSÉ À L'ÉLIMINATION: personne experte en mesure d'effectuer correctement les opérations spécifiques à sa fonction et instruite par l'employeur de manière appropriée en matière de sécurité et de santé.



IT | DISPOSITIVI DI PROTEZIONE INDIVIDUALE

La valutazione dei rischi per la sicurezza e la salute dei lavoratori eseguita sul luogo di lavoro e sulle eventuali attrezzature utilizzate, nonché la valutazione dei rischi residui presenti nella macchina così come è stato indicato, consente al **DATORE di LAVORO** di valutare la necessità di adottare i Dispositivi di Protezione Individuale (DPI) più idonei e appropriati da fornire ai lavoratori.

Considerando il tipo di macchina, si ritiene di inserire il seguente elenco di DPI (Dispositivi di Protezione Individuale) in dotazione al personale.

- Dispositivi di protezione dei piedi: calzature con protezione della punta del piede.
- Dispositivi di protezione delle mani: guanti di protezione.
- Tuta munita di polsini elasticizzati.
- Cuffie di protezione udito.
- Protezione del capo.
- Protezione del viso.

 **Si rammenta che, come da disposizioni di legge vigenti, è obbligo del lavoratore di osservare le disposizioni e le istruzioni impartite dal DATORE DI LAVORO ed utilizzare correttamente il macchinario, le apparecchiature, i dispositivi di protezione.**

ABBIGLIAMENTO

L'abbigliamento di chi opera o effettua manutenzione sulla macchina deve essere conforme ai requisiti essenziali di sicurezza definiti dalle direttive comunitarie e dalle leggi vigenti nel paese dell'utilizzatore.

 **Per evitare rischi di tipo meccanico, come trascinamento, intrappolamento ed altro, non indossare particolari come braccialetti, orologi, anelli e catenine.**



DE | PERSÖNLICHE SCHUTZAUSRÜSTUNG

Die am Arbeitsplatz und an den eventuell verwendeten Ausrüstungen vorgenommene Bewertung der Risiken für die Sicherheit und die Gesundheit der Arbeitnehmer sowie die Bewertung der gemäß den Angaben an der Maschine vorhandenen Restrisiken ermöglicht es dem **ARBEITGEBER**, die Notwendigkeit der Anwendung der am besten geeigneten persönlichen Schutzausrüstung (PSA), die den Arbeitnehmern zur Verfügung gestellt wird, zu beurteilen. Unter Berücksichtigung des Maschinentyps wird die folgende Liste der dem Personal auszuhändigenden PSA (persönliche Schutzausrüstung) als angemessen betrachtet:

- Schutzausrüstung für die Füße: Schuhe mit Schutz der Fußspitze.
- Schutzausrüstung für die Hände: Schutzhandschuhe.
- Anzug mit durch Gummizug zusammengehaltenen Bündchen.
- Kopfhörer für den Gehörschutz.
- Kopfschutz.
- Gesichtsschutz.

 **Es wird daran erinnert, dass der Arbeitnehmer gemäß den gesetzlichen Bestimmungen verpflichtet ist: Die vom ARBEITGEBER erteilten Anordnungen und Hinweise zu beachten. Die Maschinen, die Apparaturen und die Schutzvorrichtungen müssen korrekt benutzt werden.**

BEKLEIDUNG

Die Bekleidung vom Personal, das an der Maschine arbeitet oder Wartungsarbeiten daran durchführt, muß den von den CE-Richtlinien und den im Benutzerland geltenden Gesetzen vorgegebenen Sicherheitsanforderungen entsprechen.

 **Zur Verhütung mechanischer Gefahren, z.B. wie Einzug, Quetschen usw., keine Accessoires wie Armbänder, Uhren, Ringe oder Ketten tragen.**

EN PERSONAL PROTECTION DEVICES

The appraisal of risks for the safety and health of workers, carried out in the workplace and on possible equipment used, as well as appraisal of the residual risks present in the machine as indicated, enables the **EMPLOYER** to assess the need to adopt more suitable and appropriate Personal Protection Devices (PPD) to be supplied to workers.

Considering the type of machine, the following list of Personal Protection Devices (PPD) supplied to the personnel has been included.

- Foot protection devices: footwear with toe protection.
- Hand protection devices: protective gloves.
- Overalls with elastic cuffs.
- Hearing protection headset.
- Head protection.
- Face protection.

 **In accordance with current legal provisions, the worker is obliged to comply with the provisions and instructions of the EMPLOYER and correctly use the machinery, equipment and protection devices.**

CLOTHING

The clothing of machine operators and maintenance personnel must comply with the safety requirements established European Community directives and by current laws in the user's country.

 **In order to avoid risks of a mechanical nature, such as dragging, getting caught up, etc., do not wear articles such as bracelets, watches, rings and chains.**

FR DISPOSITIFS DE PROTECTION INDIVIDUELLE

L'évaluation des risques pour la sécurité et la santé des travailleurs sur le lieu de travail et sur les éventuels équipements utilisés, ainsi que l'évaluation des risques résidus présents dans la machine comme cela a été indiqué, consent à **L'EMPLOYEUR** d'estimer la nécessité de fournir aux travailleurs des DISPOSITIFS DE PROTECTION INDIVIDUELLE (DPI) plus aptes et plus appropriés.

En considérant le type de machine, on estime qu'il faut insérer la liste suivante de DPI (Dispositifs de Protection Individuelle) en dotation au personnel.

- Dispositifs de protection des pieds: chaussure avec protection de la pointe du pied.
- Dispositifs de protection des mains: gants de protection.
- Combinaison avec poignets élastiqués.
- Casque de protection pour les oreilles.
- Protection de la tête.
- Protection du visage.

 **On rappelle que, selon les dispositions des lois en vigueur, le travailleur est dans l'obligation de observer les dispositions et les instructions données par l'EMPLOYEUR et utiliser correctement les machines, les appareillages, les dispositifs de protection.**

HABILLEMENT

L'habillement de celui qui travaille ou effectue des entretiens sur la machine doit être conformes aux conditions essentielles de sécurité requises définies par les directives communautaires et par les lois en vigueur dans le pays de l'utilisateur.

 **Afin d'éviter des risques de type mécanique, comme le fait d'être traîner, d'être coincer et tout autre, ne pas porter d'accessoires comme bracelets, montres, bagues et chaînettes.**



IT PITTOGRAMMI DI SICUREZZA

La macchina è provvista d'etichette cautelative d'avvertenza che debbono essere scrupolosamente osservate onde evitare danni alle persone.

 Si raccomanda di mantenere le targhette ed i simboli di pericolo sempre puliti ed in buono stato; se deteriorati andranno sostituiti con altri originali conformi alla DIRETTIVA 92/58 CEE. I nuovi simboli vanno applicati nella posizione di quelli sostituiti.

- 1) ATTENZIONE: prima di utilizzare la macchina e la attrezzatura intercambiabile montata leggere attentamente le rispettive "ISTRUZIONI PER L'USO E LA MANUTENZIONE".
- 2) ATTENZIONE: prima di eseguire qualsiasi intervento manutentivo, spegnere la macchina, rimuovere la chiave di accensione, disattivare l'alimentazione elettrica e leggere le "ISTRUZIONI PER L'USO E LA MANUTENZIONE".
- 3) PERICOLO ALLE MANI: attenzione al contatto accidentale delle mani con la ventola di raffreddamento del motore.
- 4) ATTENZIONE al contatto accidentale delle mani con le superfici surriscaldate del motore.

DE SICHERHEITS-AUFKLEBER

Die Maschine mit zur Vorsicht mahnenden Etiketten versehen ist, die genauestens befolgt werden müssen, um Personenschäden zu vermeiden.

 Es wird darauf hingewiesen, dass die Schilder und Gefahrensymbole stets sauber und in gutem Zustand gehalten werden müssen. Wenn sie beschädigt werden, müssen sie gegen andere, der RICHTLINIE 92/58 EWG entsprechende Original-Schilder ausgetauscht werden. Die neuen Symbole werden an der gleichen Stelle wie die ausgewechselten angebracht.

- 1) ACHTUNG: vor Benutzung der Maschine und der montierten, austauschbaren Ausrüstung aufmerksam die entsprechenden „BEDIENUNGS- UND WARTUNGSANWEISUNGEN“ durchlesen.
- 2) ACHTUNG: vor der Ausführung eines beliebigen Wartungseingriffs die Maschine ausschalten, den Zündschlüssel abziehen, die Stromversorgung deaktivieren und die „BEDIENUNGS- UND WARTUNGSANWEISUNGEN“ lesen.
- 3) Gefahr für die Hände: Auf die Vermeidung der ungewollten Berührung des Ventilators für die Motorkühlung mit den Händen achten.
- 4) ACHTUNG auf die zufällige Berührung der heißen Oberflächen des Motors mit den Händen.

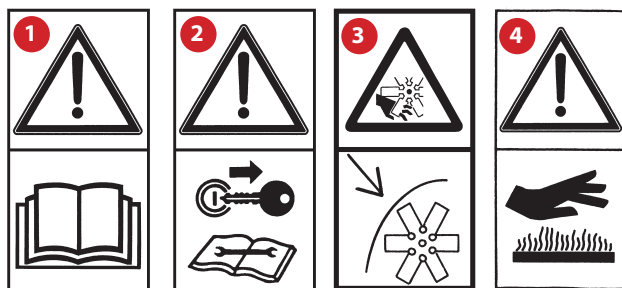

EN SAFETY PICTOGRAMS

The machine is provided with warning labels with must be scrupulously followed in order to prevent injury to persons.

 **The nameplates and danger signs must always be kept clean and in good condition; if deteriorated they must be replaced with others conforming to directive 92/58 CEE. The new symbols must be placed in the same position as those replaced.**

- 1) ATTENTION: before using the machine and the interchangeable equipment mounted, carefully read the respective "USE AND MAINTENANCE INSTRUCTIONS".
- 2) ATTENTION: before performing any maintenance, switch the machine off, remove the ignition key, disconnect electric power and read the "USE AND MAINTENANCE INSTRUCTIONS".
- 3) Hazard to hands: pay attention to accidental contact of hands with the engine's cooling fan.
- 4) PAY ATTENTION to accidental contact of hands with overheated surfaces of the engine.

FR PICTOGRAMMES DE SECURITE

La machine est munie d'étiquettes d'avertissement de prudence qui doivent être scrupuleusement observées afin d'éviter des dommages aux personnes.

 **On recommande de toujours maintenir les plaquettes et les symboles de danger propres et en bon état; s'ils sont détériorés, ils seront remplacés par d'autres originaux et conformes à la DIRECTIVE 92/58 CEE. Les nouveaux symboles doivent être appliqués dans la même position que ceux qui sont substitués.**

- 1) ATTENTION : avant d'utiliser l'engin et l'équipement interchangeable monté lire attentivement les "INSTRUCTIONS POUR L'USAGE ET L'ENTRETIEN" respectives.
- 2) ATTENTION : avant d'accomplir toute intervention d'entretien, éteindre l'engin, enlever la clé d'allumage, désactiver l'alimentation électrique et lire les "INSTRUCTIONS POUR L'USAGE ET L'ENTRETIEN".
- 3) Danger pour les mains : attention au contact accidentel des mains avec le ventilateur de refroidissement du moteur.
- 4) ATTENTION au contact accidentel des mains avec les surfaces surchauffées du moteur.

IT

- 5) **ATTENZIONE:** vietato l'uso di fiamme libere in vicinanza del serbatoio carburante e nella fase di rifornimento.
- 6) **ATTENZIONE:** agganciare sempre le leve di bloccaggio per le attrezzature intercambiabili.

DE

- 5) **ACHTUNG:** die Verwendung offenen Feuers in der Nähe des Kraftstofftanks und während des Tankens ist verboten.
- 6) **ACHTUNG:** stets die Blockierhebel für die auswechselbaren Ausrüstungen festhaken.



EN

- 5) ATTENTION: it is forbidden to use naked flames near the fuel tank and while refuelling.
- 6) ATTENTION: always hitch the locking levers for the interchangeable equipment.

FR

- 5) ATTENTION : il est défendu d'approcher des flammes découvertes du réservoir de carburant et dans la phase de ravitaillement.
- 6) ATTENTION : appliquer toujours les cales de blocage pour les équipements interchangeables.

**IT | DISPOSITIVI DI SICUREZZA
E DI PROTEZIONE
PRESENTI SULLA MACCHINA**

- Cofani laterali a protezione organi meccanici e componenti macchina **(A)**.
- Protezione motore benzina e serbatoio olio idraulico **(B)**.
- Fermo di sicurezza per cilindro idraulico **(C)**.

**DE | AN DER MASCHINE
VORHANDENE SICHERHEITS-
UND SCHUTZVORRICHTUNGEN**

- Seitliche Schutzhauben für mechanische Organe und Maschinenkomponenten **(A)**.
- Schutzvorrichtung Benzinmotor und Hydrauliköltank **(B)**.
- Sicherheitssperre für Hydraulikzylinder **(C)**.



RL22PFX

Pala caricatore multifunzione / Multifunktionslader
Multifunction mini loader / Multifunctionnel mini chargeuse

CAJMAN
ROQUES
LECCEUR

EN SAFETY DEVICES
AND PROTECTION
ON THE MACHINE

- Side hoods protecting mechanical devices and machine components (A).
- Petrol engine and hydraulic oil filter protection (B).
- Hydraulic cylinder safety retainer (C).

FR DISPOSITIFS DE SÉCURITÉ ET
DE PROTECTION PRÉSENTS SUR
LA MACHINE

- Capots latéraux + organes mécaniques et composants de l'engin (A).
- Protection moteur essence et réservoir d'huile hydraulique (B).
- Serrure de sécurité à cylindre hydraulique (C).

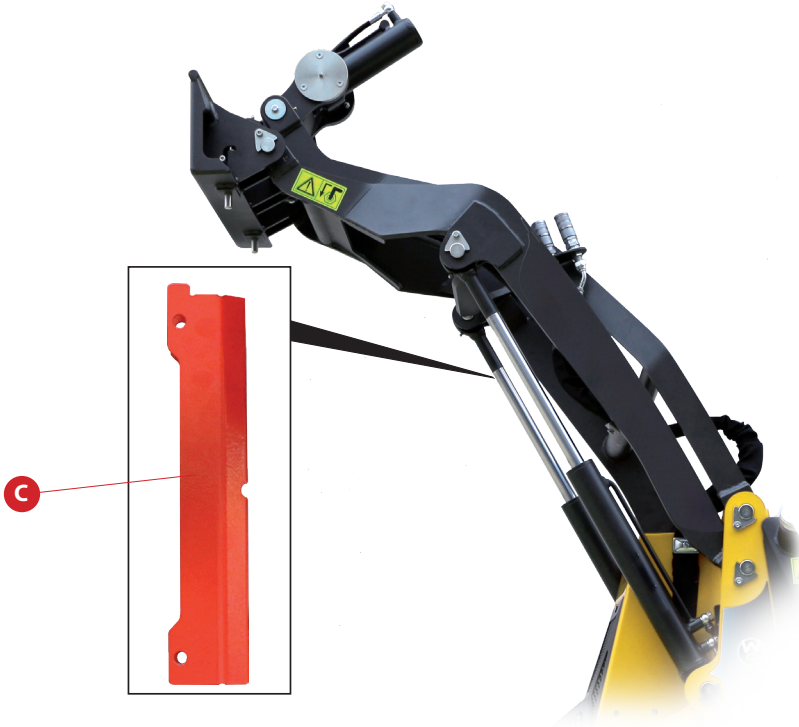

CAJMAN
ROQUES
LECCEUR

RL22PFX

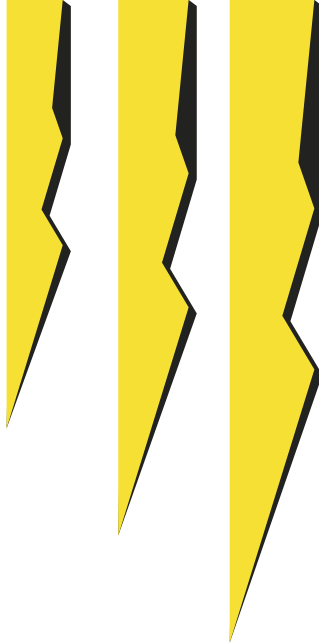

INFORMAZIONI TECNICHE
TECHNISCHE INFORMATIONEN
TECHNICAL INFORMATION
INFORMATIONS TECHNIQUES



IT TARGA DI IDENTIFICAZIONE MACCHINA

MARCATURA CE DELLA MACCHINA

La marcatura CE attesta la conformità della macchina ai requisiti essenziali di sicurezza e di salute previsti dalla **Direttiva 2006/42/CE Allegato II A**.

È costituita da una targhetta applicata alla macchina (**Fig.1**) nella quale sono indicati in modo leggibile ed indelebile i seguenti dati:

- La marcatura CE
- Il logo del fabbricante
- Il nome del fabbricante
- L'indirizzo del fabbricante
- Il modello
- Il peso (Kg)
- La potenza (Kw)
- Il numero di serie
- L'anno di costruzione



DE KENNZEICHNUNGSSCHILD DER MASCHINE

CE-MARKIERUNG DER MASCHINE

Die CE-Markierung bescheinigt die Konformität der Maschine mit den wesentlichen von der **Maschinenrichtlinie 2006/42/EG Beilage II** vorgesehenen Sicherheits- und Gesundheitsvorschriften.

Sie besteht aus einem an der Maschine angebrachten Schild (**Abb. 1**), auf dem leserlich und unauslöschar folgende Daten angegeben sind:

- Die CE-Markierung
- Das Logo Des Herstellers
- Der Name Des Herstellers
- Die Adresse des Herstellers
- Das Modell
- Das Gewicht (Kg)
- Die Leistung (Kw)
- Die Seriennummer
- Das Herstellungsjahr

<small>CAST GROUP SRL UNIPERSONALE Via A. Manzoni, 18, 30023, Mirafiori(E), Italy info@cast-group.it - www.cast-group.it</small>	
MODEL	
<input type="checkbox"/> SSQ15 / RL15D	<input type="checkbox"/> WX21HF / RL21DFX
<input type="checkbox"/> SSQ22HF / RL22PF	<input type="checkbox"/> WX22HF / RL22PFX
MASS (Kg)	POWER (Kw/Hp)
<input type="text"/>	<input type="text"/>
CE	SERIAL NUMBER
ERC	YEAR
<input type="text"/>	<input type="text"/>

Fig./Abb. 1

RL22PFX

Pala caricatore multifunzione / Multifunktionslader
Multifunction mini loader / Multifunctionnel mini chargeuse

CAJMAN

ROQUES
LECOEUR

EN MACHINE IDENTIFICATION PLATE

MACHINE CE MARKING

The CE Marking attests the conformity of the machine to the Health and Safety essential requirements prescribed by the **Machines Directive 2006/42/CE**.

The marking is a plate applied to the machine (**Fig. 1**) where the following data are marked in legible and indelible way:

- The CE Marking
- The Manufacturer Logotype
- The Manufacturer Name
- The Manufacturer Address
- The Machine Model
- The Machine Weight (Kg)
- The Engine Power (Kw)
- The Serial number
- The Year Of Construction

FR PLAQUE D'IDENTIFICATION DE L'ENGIN

MARQUAGE CE DE LA MACHINE

Le marquage CE atteste la conformité de la machine aux exigences essentielles de sécurité et de santé prévues par la **Directive Machines 2006/42/CE**.

Elle est constituée d'une plaquette apposée sur la machine (**Fig.1**) sur laquelle figurent de manière lisible et indélébile les données suivantes :

- Le marquage CE
- Le logo du fabricant
- Le nom du fabricant
- L'adresse du fabricant
- Le modèle
- Le poids (kg)
- La puissance (kW)
- Le numéro de série
- L'année de construction

IT USO PREVISTO

Il semovente multifunzione articolato **RL22PFX** è stato progettato e costruito esclusivamente per la movimentazione e trasporto di materiale nei seguenti settori: agricoltura, aree verdi, giardinaggio, edilizia, cantieri ed industria.

Il suo impiego è indicato per lavori di costruzione, demolizione, rifacimento e pulizia delle strade, movimentazione terra, manutenzione delle aree verdi, lavori di giardinaggio, scuotitura di alberi da frutto, trivellazioni, sempre con la massima sicurezza ed efficienza.

Grazie alla sua capacità di accogliere numerosi accessori diversi per tipologia ed impegni **RL22PFX** si trasforma in una nuova macchina in grado di offrire prestazioni eccellenti con estrema rapidità e in modo assolutamente pratico.



Un uso diverso da quello descritto è da considerarsi improprio.

DE BESTIMMUNGSGEMÄSSER GEBRAUCH

Der Multifunktionslader **RL22PFX** wurde ausschließlich für das Handling und den Transport von Material in den folgenden Bereichen entwickelt und konstruiert: Landwirtschaft, Grünflächen, Gartenbau, Bauwesen, Baustellen und Industrie.

Sein Einsatz empfiehlt sich für Arbeiten im Bereich von Konstruktion, Demolition, Erneuerung und Reinigung von Straßen, Erdbewegungen, Landschaftspflege, Gartenbau, das Rütteln von Obstbäumen, Bohrungsarbeiten, wobei stets höchste Sicherheit und Leistung im Mittelpunkt stehen.

Da der **RL22PFX** mit zahlreichen verschiedenem Zubehör für diverse Einsatzbereiche ausgestattet werden kann, kann das Gerät in eine neue Maschine verwandelt werden, die im Handumdrehen und absolut praktisch exzellente Leistungen bietet.



Eine vom beschriebenen Verwendungszweck abweichende Verwendung ist als unangemessen zu betrachten.

**CARATTERISTICHE TECNICHE / TECHNISCHE INFORMATIONEN
 TECHNICAL SPECIFICATIONS / FICHE TECHNIQUE**

Motore / Motor / Engine / Moteur	Honda Benzina/ Honda Benzin / Honda petrol / Honda essence
Potenza / Leistung / Power output / Capacité du moteur	22,1 Hp / 16,5 kW
Nr. cilindri / Zylinder / Cylinders / Nr. cylindres	2
Raffreddamento / Kühlsystem / Cooling system / Refroidissement	A aria / Luftkühler / Air cooling / À air
Filtro aria / Luftfilter / Air filter / Filtre à air	A secco / Trockenluftfilter / Dry air filter / Sec
Capacità serbatoio carburante (A) / Kraftstofftankgröße (A) Fuel tank capacity (A) / Capacité du réservoir de carburant (A)	15 litri/liter/liters
Trasmissione Fahrtrieb Drive Transmission	Idrostatica in circuito aperto con pompa ingranaggi - quattro ruote motrici Hydrostatischer, geöffnet Oelkreis mit Zahnradpumpe - Allradantrieb hydrostatic opened circuit with gear-pump - four-wheel drive hydrostatique en circuit ouvert avec pompe à engrenages - 4 roues motrices
Velocità massima di avanzamento / Max. geschwindigkeit Max. driving speed / Vitesse max marche avant	0-7 proporzionale / proportional
Circuito idraulico / Hydrauliksystem Hydraulic system pump / Sorties hydraulique	di tipo aperto a 1 pompa ad ingranaggi / offener Kreislauf, 1 Zahnradpumpe open circuit with 1 gear-pump / ouvert à 1 pompe à engrenages
Portata idraulica ausiliaria / Zusatzhydraulik Hydraulic capacity / Capacité hydraulique	35 l/min. (40l/min for HF Version)/ bis 190 bar
Capacità serbatoio idraulico (B) / Hydrauliköltankgröße (B) Hydraulic oil tank capacity (B) / Capacité du réservoir hydraulique (B)	44 litri / Liter / Liters
Cingoli/Tracks/Ketten/Chenilles	Cingoli in gomma/Rubber tracks/Gummiketten/Chenilles en caoutchouc

PESO MACCHINE / MACHINE WEIGHT / MASCHINENGEWICHT / POIDS DE LA MACHINE

MODELLO / MODEL / MODELL / MODÈLE	PESO - WEIGHT - POIDS - GEWICHT	CON ZAVORRE - WITH COUNTERWEIGHTS - MIT GEGENGEWICHTEN - AVEC CONTREPOIDS
WX22 - RL22PFX	835Kg	integrate/integrated/integriert/intégré +50Kg lateral/sides/seite/côté +30Kg

RL22PFX

 Pala caricatore multifunzione / Multifunktionslader
 Multifunction mini loader / Multifonctionnel mini chargeuse

CAJMAN
 ROQUES
 LECOEUR

EN INTENDED USE

The articulated multifunction mini loader **RL22PFX** has been designed and built exclusively to handle and transport material in the following sectors: farming, greenery areas, gardening, construction, worksites and industry.

Its use is recommended for construction, demolition, resurfacing and cleaning of roads, moving earth, maintenance of greenery areas, gardening jobs, shaking fruit trees, drilling, all with the utmost safety and efficiency. Thanks to its capability of accommodating many accessories for different types and jobs, **RL22PFX** can transform into a new machine capable of supplying excellent performance in an extremely quick and absolutely practical way.

 **Any use other than that described must be considered improper.**

FR UTILISATION PRÉVUE

Le minichargeuse articulé '**RL22PFX**' a été conçu et construit exclusivement pour le déplacement et le transport de matériaux dans les secteurs suivants : agri-culture, zones de verdure, jardinage, bâtiment, chantier et industrie. Son emploi est indiqué pour des travaux de construction, démolition, réfection et entretien des routes, manutention de la terre, entretien des zones de verdure, travaux de jardinage, gaulage des arbres fruitiers, forages, toujours avec un maximum de sécurité et d'efficacité. Grâce à sa capacité de recevoir de nombreux accessoires divers tant par la typologie que par l'emploi **RL22PFX** se transforme en un engin en mesure d'offrir d'excellentes prestations avec une extrême rapidité et praticité.

 **Une utilisation différente de celle décrite est à considérer comme impropre.**

IT **DIMENSIONI**

- Larghezza (A): 1050 mm
- Lunghezza (B): 1133 mm
- Altezza (C): 1305 mm
- Altezza (D): 2042 mm

DE **ABMESSUNGEN**

- Breite (A): 1050 mm
- Länge (B): 1133 mm
- Höhe (C): 1305 mm
- Höhe (D): 2042 mm

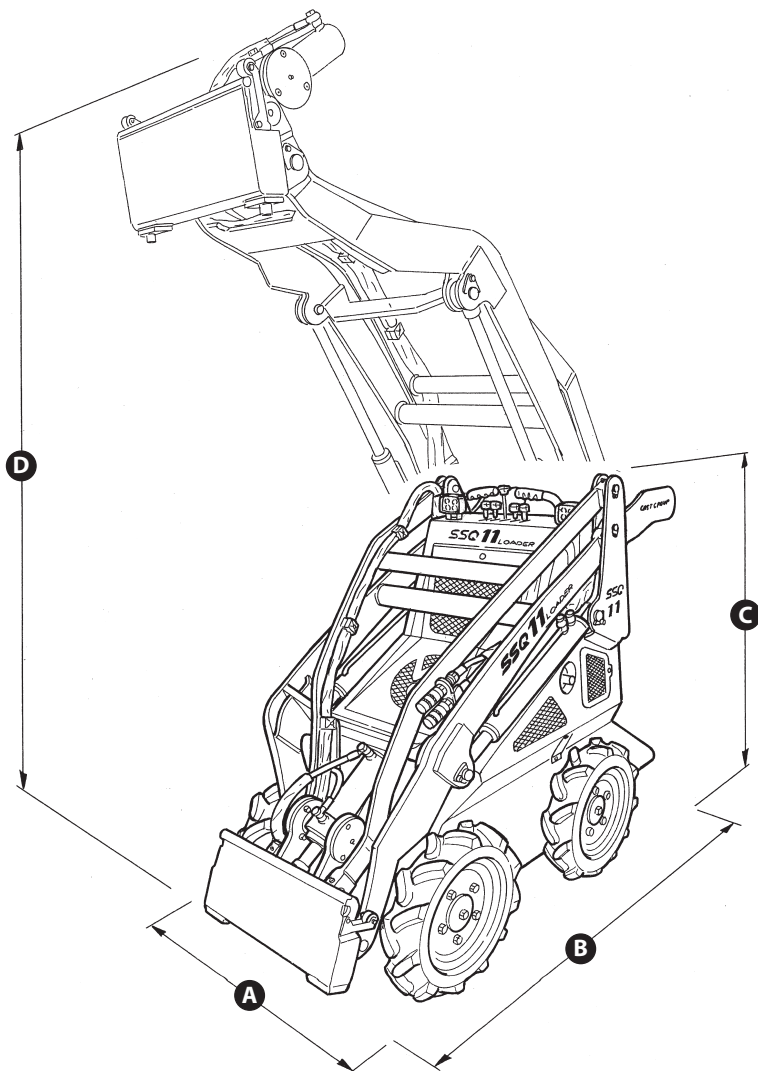
**RL22PFX**

Pala caricatore multifunzione / Multifunktionslader
 Multifunction mini loader / Multifunktionnel mini chargeuse

CAJMAN
 ROQUES
 LECQUEUR

EN DIMENSIONS

- Width **(A)**:1050 mm
- Length **(B)**:1133 mm
- Height **(C)**:1305 mm
- Height **(D)**: 2042 mm

FR DIMENSIONS

- Largeur **(A)**:1050 mm
- Longueur **(B)**:1133 mm
- Hauteur **(C)**:1305 mm
- Hauteur **(D)**: 2042 mm

IT EMISSIONE SONORA

Il livello sonoro (rumore aereo) delle **RL22PFX** è certificato dal seguente organismo notificato: **ECO S.p.a Via Mengolina, 33, 48018 FAENZA (RA) ITALIA.**

Le macchine **RL22PFX** sono conformi alle disposizioni della Direttiva 2000/14/CE - "Direttiva emissione acustica ambientale delle macchine ed attrezzature destinate a funzionare all'aperto", alla direttiva 2005/88/CE - e ai decreti di trasposizione nella legge nazionale.

I livelli di potenza sonora sono i seguenti:

- **LIVELLO DI POTENZA SONORA MISURATA dB (A):**
99 LwA
- **LIVELLO DI POTENZA SONORA GARANTITO dB (A):**
101 LwA

 Nell'utilizzo operativo della macchina è obbligatorio per l'operatore, data l'elevata rumorosità, l'uso di strumenti di protezione insonorizzanti, tipo cuffie o tappi adeguati, per evitare, anche nel tempo, danni all'organo uditivo.

I valori di rumore indicati sono livelli di emissione convenzionali e non rappresentano necessariamente livelli sicuri di lavoro.

Nonostante esista una relazione fra livelli di emissione e livelli di esposizione, questa non può essere utilizzata in modo affidabile per stabilire se siano necessarie ulteriori precauzioni.

I fattori che determinano il livello di esposizione reale dei lavoratori comprendono la durata dell'esposizione, le caratteristiche del luogo di lavoro (coefficiente di assorbimento acustico della terra e di altre superfici, le altre fonti di rumore, ecc.), il fatto di lavorare in movimento e, soprattutto, la presenza o meno della cabina; inoltre i livelli di esposizione consentiti possono variare da paese a paese.

Comunque, queste informazioni consentono all'utente di effettuare una migliore valutazione del pericolo e del rischio.

Se la macchina non possiede una cabina, gli addetti devono indossare dispositivi di protezione dell'udito (DPI). Se invece la macchina possiede una cabina, spetta all'utente farne verificare l'efficacia e stabilire se siano necessari dei DPI.

DE SCHALLEMISSION

Der Schallpegel (Luftgeräusch) von **RL22PFX** wurde bei der folgenden autorisierten Firma bestätigt: **ECO S.p.a. Via Mengolina, 33, 48018 FAENZA (RA) ITALIA.**

RL22PFX Maschinen sind normgerecht gemäß der "Maschinenrichtlinie" 2000/14/EG „über umweltbelastende Geräuschemissionen von zur Verwendung im Freien vorgesehenen Geräten und Maschinen“, der "Maschinenrichtlinie" 2005/88/EG - und der Umstellungsverordnungen des nationalen Gesetz.

Die Schalleistungspegel sind folgende:

- **GEMESSENER SCHALLDRUCKPEGEL dB (A):**
99 LwA
- **GARANTIRTER SCHALLDRUCKPEGEL dB (A):**
101 LwA

 Bei der Verwendung im Betrieb der Maschine, hat der Bediener wegen der hohen Geräuschbildung die Pflicht, schalldämpfende Schutzmaßnahmen wie entsprechende Kopfhörer oder Stopfen zu benutzen, um auch im Laufe der Zeit Störungen am Gehörssystem zu vermeiden.

Bei den angegebenen Werten handelt es sich um konventionelle Geräuschpegel, die nicht unbedingt sichere Arbeitspegel darstellen.

Obwohl die Emissionspegel und die Expositionspegel miteinander in Verbindung stehen, kann dies nicht auf zuverlässige Weise herangezogen werden, um festzustellen, ob weitere Vorsichtsmaßnahmen erforderlich sind.

Die Faktoren, die den tatsächlichen Expositionslevel der Arbeiter bestimmen, beinhalten die Dauer der Aussetzung, die Eigenschaften des Arbeitsplatzes (Schallabsorptionskoeffizient des Bodens und der anderen Oberflächen, die anderen Geräuschquellen etc.), die Tatsache, dass man während der Arbeit in Bewegung ist, und vor allem das Vorhandensein oder Fehlen einer Kabine. Darüber hinaus variieren die zulässigen Expositionswerte von Land zu Land.

Trotzdem kann der Verwender auf der Basis dieser Informationen Gefahr und Risiko besser abschätzen.

Verfügt die Maschine über keine Kabine, müssen die zuständigen Personen eine persönliche Schutzausrüstung (PSA) zum Schutze des Gehörs verwenden. Ist die Maschine hingegen mit einer Kabine ausgestattet, liegt es im Verantwortungsbereich des Verwenders, deren Wirksamkeit zu überprüfen und festzustellen, ob die Verwendung der PSA erforderlich ist.

EN ACOUSTIC EMISSION

The sound level (air noise) of **RL22PFX** has been recorded by the following competent organization: **ECO S.p.a. Via Mengolina, 33, 48018 FAENZA (RA) ITALIA.**

RL22PFX machines meet the dispositions of the Machine Directive 2001/14/CE – on the “noise emission in the environment by equipment for use outdoors”-, of the Machine Directive 2005/88/CE and the transposition decrees of the national law.

The levels of the sound's power are the following:

- **MEASURED POWER ACUSTIC LEVEL dB (A):**
99 LwA
- **GUARANTEED POWER ACUSTIC LEVEL dB (A):**
101 LwA

 Given the elevated noise output during the operative utilisation of the machine it is obligatory for the operator the use of soundproof protection devices, such as headphones or adequate earplugs to avoid hearing damages.

The noise values indicated are conventional emission levels and do not necessarily represent safe working levels.

Although there is a relationship between emission levels and exposure levels, it cannot be reliably used to establish if further precautions are necessary.

The factors that determine the actual exposure levels for the workers include the duration of exposure, the characteristics of the work location (coefficient of acoustic absorption of the earth and other surfaces, other sources of noise, etc.), work during movement and, especially, whether or not there is a cab.

The exposure levels allowed can also vary from country to country; however, this information allows the user to perform a better evaluation of the danger and risk.

If the machine does not have a cab, the workers must wear hearing protection devices (PPD). If the machine does have a cab, the user must verify its effectiveness and establish if PPDs are necessary.

FR ÉMISSION SONORE

Le niveau sonore des **RL22PFX** a été certifié par cet organisme: **ECO CERTIFICAZIONI S.p.a. Via Mengolina, 33 48018 FAENZA (RA).**

Les appareils **RL22PFX** sont conformes aux dispositions de la directive **2000/14/CE** - « Directive sur les émissions acoustiques en environnement des machines et outils destinés au fonctionnement à l'extérieur », à la directive **2005/88/CE** et aux normes et décrets de la Loi Nationale.

Les niveaux de puissance sonore sont les suivants :

- **NIVEAU DE PUISSANCE SONORE MESURÉ dB (A):**
99 LwA
- **NIVEAU DE PUISSANCE SONORE GARANTI dB (A):**
101 LwA

 Lors de l'utilisation opérationnelle de la machine, il est obligatoire pour l'opérateur, étant donnée la nuisance sonore élevée, de porter des instruments de protection insonorisants, tels que casques ou bouchons appropriés, afin d'éviter, au fil du temps, des lésions du système auditif.

Les valeurs de bruit indiquées sont les niveaux d'émission conventionnels et ne représentent pas forcément des niveaux sûrs de travail.

Malgré l'existence d'une relation entre les niveaux d'émission et les niveaux d'exposition, celle-ci ne peut pas être utilisée de façon fiable pour établir si d'autres précautions sont nécessaires.

Les facteurs qui déterminent le niveau d'exposition réel des ouvriers comprennent la durée de l'exposition, les caractéristiques du lieu de travail (le coefficient d'absorption acoustique de la terre et des autres surfaces, les autres sources de bruit, etc.), le fait de travailler en mouvement et, surtout, la présence ou l'absence de la cabine.

En outre les niveaux d'exposition admis peuvent varier de pays à pays; de toute façon, ces informations permettent à l'utilisateur d'effectuer une meilleure évaluation du danger et du risque.

Si le machine ne possède pas de cabine, les personnes préposées doivent se munir d'équipements de protection auditive (EPI). Si par contre le machine possède une cabine, c'est à l'utilisateur de faire vérifier l'efficacité et d'établir si les EPI sont nécessaires.

IT CONDIZIONI AMBIENTALI

L'ambiente di lavoro in cui la macchina opera deve essere idoneo e conforme alle prescrizioni igienicosanitarie vigenti.

Per la temperatura idonea di esercizio dell'olio, consultare le schede tecniche degli olii poste sulla macchina.

ILLUMINAZIONE

La macchina deve essere utilizzata solo quando le condizioni di luce permettono di avere la perfetta visibilità sulla stessa e sulle zone circostanti.

VIBRAZIONI

In condizioni di impiego conformi alle indicazioni di corretto utilizzo, le vibrazioni non sono tali da fare insorgere situazioni di pericolo.

ALIMENTAZIONE

Le fonti energetiche di alimentazione della macchina sono:

- **“Elettrica (Batteria)”** che alimenta il cruscotto, i fari e il motorino di avviamento.
- **“Idraulica (Motore a scoppio)”** che alimenta la pompa ingranaggi che tramite l'impianto idraulico abilita tutte le funzioni della macchina e delle attrezzature.

ADDETTI

Il personale addetto ad operare con la macchina, deve possedere (oppure acquisire tramite adeguata formazione ed addestramento) i requisiti di seguito indicati, ed essere a conoscenza del presente manuale e di tutte le informazioni relative alla sicurezza:

- Cultura generale e tecnica a livello sufficiente per comprendere il contenuto del manuale ed interpretare correttamente figure, disegni e schemi.
- Conoscenza delle principali norme igieniche, antinfortistiche e tecnologiche.
- Sapere come comportarsi in caso di emergenza, dove reperire i dispositivi di protezione individuale e come utilizzarli correttamente.

I manutentori, oltre alle caratteristiche sopracitate, devono avere anche un'adeguata preparazione tecnica.

DE UMWELTLAGE

Der Arbeitsbereich der Maschine muss gemäß den hygienischen und sanitären Maßnahmen sein.

Für Informationen zur geeigneten Betriebstemperatur des Öls die technischen Datenblätter der Öle einsehen, die sich an der Maschine befinden.

BELEUCHTUNG

Die Maschine darf nur verwendet werden, wenn durch die Beleuchtung die perfekte Sicht auf die Maschine selbst und die umliegenden Bereiche sichergestellt werden kann.

VIBRATIONEN

Unter Einsatzbedingungen, die den Angaben für eine korrekte Verwendung entsprechen, werden durch die Schwingungen keine Gefahrensituationen hervorgerufen.

VERSORGUNG

Die Energieversorgungsquellen der Maschine sind:

- **„Elektrisch (Batterie)“**, die das Armaturenbrett, die Scheinwerfer und den Anlassmotor versorgt.
- **„Hydraulisch (Explosionsmotor)“**, die die Zahnradpumpe versorgt, welche durch die hydraulische Anlage alle Funktionen der Maschine und der Ausrüstungen aktiviert.

ZUSTÄNDIGES PERSONAL

Das für das Betreiben der Maschine zuständige Personal muss alle nachfolgend aufgezählten Voraussetzungen erfüllen (oder diese über eine entsprechende Einschulung und ein Training erlangen), das vorliegende Handbuch gelesen haben und über die Kenntnis aller Informationen in Bezug auf die Sicherheit verfügen:

- Ausreichende Allgemeinbildung und Technikverständnis, um den Inhalt des Handbuchs zu verstehen und Abbildungen, Zeichnungen und Schemen korrekt auszulegen.
- Kenntnis der wichtigsten Hygiene-, Unfallverhütungs- und Technologievorschriften.
- Wissen, welches Verhalten im Notfall an den Tag zu legen ist, wo die persönliche Schutzausrüstung verwahrt wird und wie diese korrekt zu verwenden ist.

Die Wartungstechniker müssen über die oben genannten Eigenschaften hinaus auch entsprechend technisch ausgebildet sein.

EN AMBIENT CONDITIONS

The workplace where the machine is used must be suitable and in compliance with current health/hygiene provisions.

For the suitable oil working temperature, consult the technical sheets of the oil applied to the machine.

LIGHTING

The machine must be used only when the lighting conditions allow perfect visibility of the machine itself and the surrounding areas.

VIBRATIONS

If used in conformity with the indications for correct use, the vibrations are not such as to lead to hazardous situations.

POWER SUPPLY

The energy sources of the machine are:

- **“Electric (Battery)”** that feeds the dashboard, the lights and the electrical start motor.
- **“Hydraulic (Engine)”** that feeds the hydraulic system's gear-pump thus enabling all the machine and equipment functions.

WORKERS

The workers using the machine must have the requisites indicated below (or must acquire these by adequate classroom and on-the-job training) and be familiar with the contents of this Manual and all the information regarding safety:

- Sufficient level of general and technical knowledge to understand the contents of the Manual and interpret the figures, drawings and diagrams correctly.
- Awareness of the main hygiene, safety and technology standards.
- Know how to act in the event of an emergency, where to obtain the personal protection equipment and how to use these correctly.

In addition to the above features, the maintenance personnel must also have adequate technical training.

FR CONDITIONS AMBIANTES

Le lieu de travail de la machine doit être adapté et conforme aux prescriptions hygiéno-sanitaires en vigueur.

Concernant la température de l'huile acceptable durant la marche, consulter les fiches techniques des huiles placées sur l'engin.

ECLAIRAGE

La machine doit être utilisée exclusivement lorsque les conditions de lumière permettent d'avoir une visibilité parfaite de la machine et des zones environnantes.

VIBRATIONS

Dans des conditions d'emploi conformes aux indications d'utilisation correcte, les vibrations n'engendrent pas de situations de danger.

ALIMENTATION

Les sources énergétiques d'alimentation de la machine sont les suivantes:

- **“Electrique (Batterie)”** qui alimente le tableau du bord, le phares et le démarreur.
- **“Hydraulique (Moteur à explosion)”** qui alimente la pompe à engrenages qui, par l'intermédiaire du système hydraulique, permet toutes les fonctions de la machine et des accessoires.

PREPOSES

Le personnel préposé à opérer sur la machine doit posséder (ou bien acquérir au moyen d'une formation appropriée) les qualifications indiquées ci-dessous et être à connaissance de ce manuel et de toutes les informations relatives à la sécurité:

- Culture générale et technique de niveau suffisant pour comprendre le contenu du manuel et interpréter correctement les figures, dessins et schémas.
- Connaissance des normes principales d'hygiène, contre les accidents et technologies.
- Savoir comment se comporter en cas d'urgence, où trouver les dispositifs de protection individuelle et comment les utiliser correctement.

Les préposés à l'entretien, outre les caractéristiques citées ci-dessus, doivent également avoir une préparation technique adéquate.

IT DESCRIZIONE MACCHINA

- 1) Motore a scoppio.
- 2) Filtro aria motore a scoppio.
- 3) Cilindro rotazione piastra.
- 4) Braccio di sollevamento accessori.
- 5) Pedana operatore.
- 6) Fari da lavoro (opzionale).
- 7) Tappo serbatoio carburante.
- 8) Sportello accesso candele motore.
- 9) Attacchi rapidi per collegamento attrezzature.
- 10) Piastra porta attrezzi
- 11) Pompa olio idraulico.
- 12) Batteria.
- 13) Filtro olio idraulico.
- 14) Consolle di comando.
- 15) Serbatoio olio idraulico.

DE BESCHREIBUNG DER MASCHINE

- 1) Verbrennungsmotor.
- 2) Luft filter des Verbrennungsmotors.
- 3) Zylinder Plattendrehung.
- 4) Ausleger zum Heben des Zubehörs.
- 5) Bedienerplattform.
- 6) Arbeitsscheinwerfer (optional).
- 7) Deckel Kraftstofftank.
- 8) Zündkerzenzugang.
- 9) Schnellkupplungen für den Anschluss der Ausrüstungen.
- 10) Schnellwechselplatte.
- 11) Hydraulikölpumpe.
- 12) Batterie.
- 13) Hydraulikölfilter.
- 14) Steuerkonsole.
- 15) Hydrauliköltank.

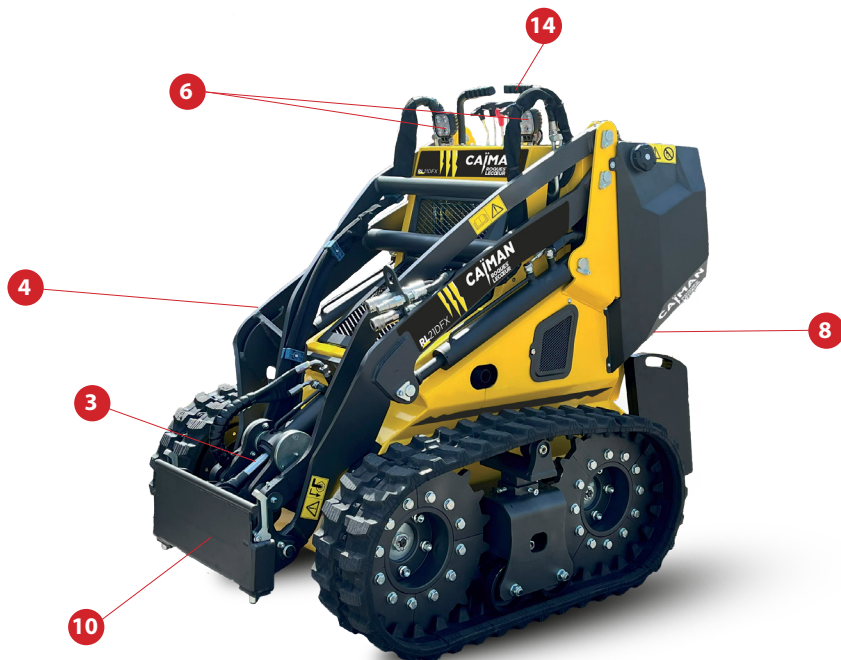
**RL22PFX**

Pala caricatore multifunzione / Multifunktionslader
 Multifunction mini loader / Multifunctionnel mini chargeuse

CAJMAN
 ROQUES
 LECOEUR

EN DESCRIPTION OF THE MACHINE

- 1) Internal combustion engine.
- 2) Internal combustion engine filter.
- 3) Plate rotation cylinder.
- 4) Lifting boom accessories.
- 5) Operator platform.
- 6) Work spotlights (optional).
- 7) Fuel tank cap.
- 8) Spark plug access.
- 9) Quick couplings for connecting equipment.
- 10) Attachment coupling plate.
- 11) Hydraulic oil pump.
- 12) Battery.
- 13) Hydraulic oil filter.
- 14) Command console.
- 15) Hydraulic oil tank.

**FR DESCRIPTION ENGIN**

- 1) Moteur à combustion.
- 2) Filtre à air pour moteur à combustion.
- 3) Cylindre rotation plaque d'attelage rapide.
- 4) Bras de levage accessoires
- 5) Plate-forme operateur.
- 6) Phares de travail (en option).
- 7) Bouchon réservoir carburant.
- 8) Porte d'accès au bougie du moteur.
- 9) Attaches rapides pour la fixation d'équipements.
- 10) Plaque d'attelage rapide.
- 11) Pompe hydraulique.
- 12) Batterie.
- 13) Filtre huile hydraulique.
- 14) Console de commande.
- 15) Réservoir huile hydraulique.

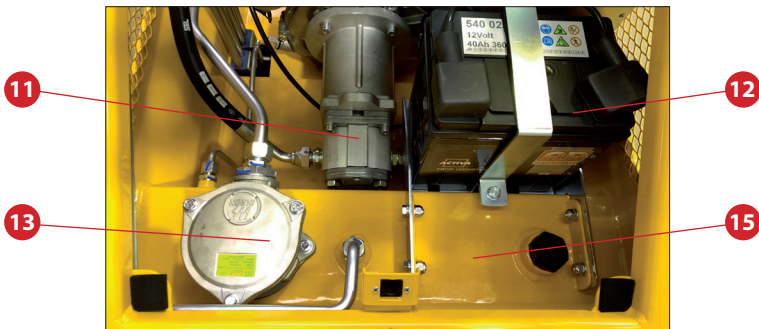

IT ACCESSORI A RICHIESTA (OPTIONAL)

- Forca foraggio (A).
- Forca pallet (B).
- Benna con pinza agricola (C).
- Benna sabbia (D).
- Trivella (E).
- Spazzolatrice (F).

DE ZUBEHÖR AUF ANFRAGE (OPTIONAL)

- Krokodilgebiss (A).
- Palettengabel (B).
- Kimbischaufel (C).
- Sand Schaufel (D).
- Bohrer (E).
- Schwimm-Kehrbrüste (F).



RL22PFX

Pala caricatore multifunzione / Multifunktionslader
Multifunction mini loader / Multifonctionnel mini chargeuse

CAJMAN
ROQUES
LECCEUR

EN | OPTIONAL ACCESSORIES (OPTIONAL)

- Silage fork (A).
- Pallet fork (B).
- Grapple bucket (C).
- Sand bucket (D).
- Auger (E).
- Floating rotary broom (F).



FR | ACCESSOIRES SUR DEMANDE (EN OPTION)

- Fourche fourrage (A).
- Fourche palette (B).
- Godet avec grapin (C).
- Godet de terre (D).
- Tarière (E).
- Balayeuse rotatif flotant (F).



IT DESCRIZIONE COMANDI

- 1) Leva comando SALITA/DISCESA braccio porta attrezzatura.
- 2) Leva comando marcia AVANTI/INDIETRO ruote sx.
- 3) Leva attivazione prese ausiliari.
- 4) Leva comando marcia AVANTI/INDIETRO ruote dx.
- 5) Leva comando rotazione piastra porta attrezzatura.
- 6) Interruttore ON/OFF luci lavoro.
- 7) Indicatori lcd Km/h, ore di lavoro, rpm
- 8) Leva acceleratore motore.
- 9) Leva aria motore.
- 10) Blocco di accensione. Con chiave di accensione inserita e girata verso DX effettua rispettivamente:
Pos.0: chiave di accensione inserita.
RUN: alimentazione del quadro di comando e controllo.
START: avviamento della macchina.

DE BESCHREIBUNG DER BEDIENELEMENTE

- 1) Hebel nach vorne AB / Hebel nach hinten AUF.
- 2) Linker Radantrieb.
- 3) Hydraulikhebel (Bedienung für hydraulische Anbaugeräte).
- 4) Rechter Radantrieb.
- 5) Gerätebetätigungshebel: Hebel nach vorne = auskippen / Hebel nach hinten = einkippen.
- 6) EIN / AUS Arbeitsscheinwerfer schalten.
- 7) LCD-Licht Km / h, Arbeitszeit, U / min.
- 8) Kraftstoffhahn.
- 9) Motorlufthebel (Choke).
- 10) Zündblock. Mit eingestecktem und nach RECHTS gedrehtem Zündschlüssel geschieht Folgendes:
Pos. 0: Zündschlüssel eingesteckt.
RUN: Versorgung der Steuer- und Kontrolltafel.
START: Starten der Maschine.

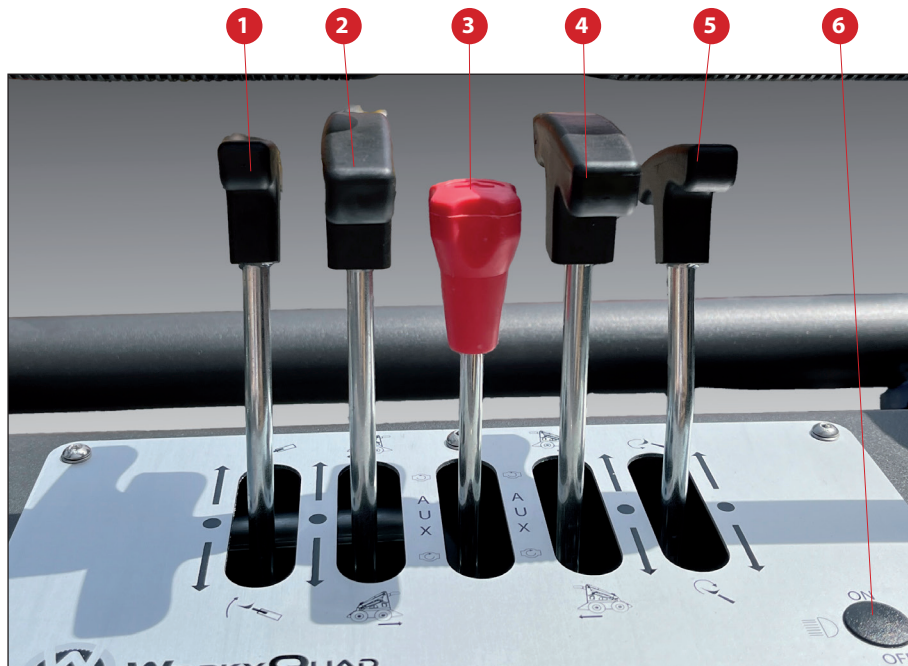

EN DESCRIPTION OF CONTROLS

- 1) RAISE/LOWER boom lifter lever.
- 2) FORWARD/BACKWARD left Wheels lever.
- 3) Activation auxiliary outlets lever.
- 4) FORWARD/BACKWARD right Wheels lever.
- 5) Coupling plate rotation lever.
- 6) ON/OFF working lights switch.
- 7) Lcd indicators Km/h, hours of work, rpm.
- 8) Engine accelerator lever.
- 9) Choke lever.
- 10) Ignition lock. With ignition key inserted and turned to the right, it performs respectively:
Pos.0: ignition key inserted.
RUN: power supply to panel controls.
START: machine start-up.

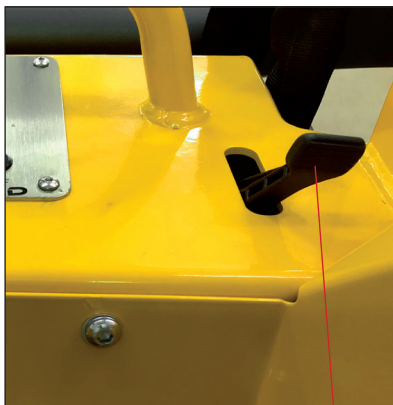

8

FR DESCRIPTION DES COMMANDES

- 1) Levier à commande MONTEE/DESCENT du bras.
- 2) Levier à commande marche AVANT/ARRIERE roues gauche.
- 3) Levier activation prises auxiliaires.
- 4) Levier à commande marche AVANT/ARRIERE roues droite.
- 5) Levier à commande rotation de la plaque d'attelage.
- 6) Interrupteur ON/OFF phares de travail.
- 7) Lcd Indicateurs Km / h, les heures de travail, rpm.
- 8) Levier accélérateur du moteur.
- 9) Levier Starter moteur.
- 10) Blocage d'allumage. Avec clé d'allumage insérée et tournée vers DX effectuée respectivement :
Pos.0: clé d'allumage insérée
RUN: alimentation du tableau de commandes et de contrôle
START: démarrage de l'engin.



IT ATTREZZATURE INTERCAMBIABILI

La funzione della macchina può essere modificata a seconda dell'attrezzatura intercambiabile impiegata.



È obbligatorio montare sulla macchina esclusivamente attrezzature intercambiabili conformi ai requisiti essenziali di sicurezza previsti dalla DIRETTIVA MACCHINE 2006/42/CE ALLEGATO IIA.

Il fabbricante declina ogni responsabilità per eventuali danni causati a persone animali o cose, dal montaggio e l'utilizzo di attrezzature intercambiabili non conformi.

Per l'utilizzo delle attrezzature intercambiabili l'operatore addetto deve attenersi rigorosamente alle istruzioni per l'uso e manutenzione fornite dal fabbricante delle stesse.

Per informazioni e l'eventuale acquisto di attrezzature intercambiabili conformi contattare il concessionario o il fabbricante.

DE AUSWECHSELBARE AUSRÜSTUNGEN

Die Funktion der Maschine kann je nach der verwendeten auswechselbaren Ausrüstung geändert werden.



An die Maschine dürfen pflichtgemäß nur auswechselbare Ausrüstungen montiert werden, die den wesentlichen, von der MASCHINENRICHTLINIE 2006/42/EG vorgesehenen Sicherheitsanforderungen entsprechen.

Hersteller weist jegliche Haftung für eventuelle Schäden an Personen, Tieren oder Sachgegenständen, die durch die nicht konforme Montage und Verwendung der auswechselbaren Ausrüstungen verursacht wurden zurück.

Für die Verwendung der auswechselbaren Ausrüstungen muss sich der zuständige Bediener strengstens an die Bedienungs- und Wartungsanleitungen halten, die vom Hersteller dieser Ausrüstungen ausgehändigt wurden.

Für Informationen zum eventuellen Kauf der konformen auswechselbaren Ausrüstungen nehmen Sie bitte mit dem Händler oder Hersteller Kontakt auf.

EN INTERCHANGEABLE EQUIPMENT

The machine function can be modified according to the interchangeable equipment used.

 **it is mandatory to exclusively mount on the machine interchangeable equipment conformed to the essential safety requirements indicated in the 2006/42/CE MACHINE DIRECTIVE.**

The manufacturer declines every liability for possible damages caused to persons animals or things due to the assembling and the utilisation of non-adapt interchangeable equipment.

The designated operator must rigorously follow through the instructions for the use and maintenance supplied by the equipment manufacturer for the utilisation of the interchangeable equipment.

Please contact the dealer or the manufacturer for information and possible purchase of conformed interchangeable equipment.

FR ACCESSOIRES INTERCHANGEABLES

La fonction de la machine varie selon l'accessoire interchangeable utilisé.

 **Il est obligatoire de monter sur la machine exclusivement des accessoires interchangeables conformes aux prescriptions essentielles de sécurité prévues par la DIRECTIVE MACHINES 2006/42/CE.**

Le fabricant décline toute responsabilité pour tous dommages causés aux personnes, animaux ou biens choses, dus au montage et à l'utilisation d'accessoires interchangeables non conformes.

Pour l'utilisation des accessoires interchangeables l'opérateur préposé à la machine doit strictement respecter les instructions pour l'utilisation et la maintenance fournies par le fabricant.

Pour toutes informations et l'achat d'accessoires interchangeables conformes, contacter le concessionnaire ou le fabricant.

CAJMAN
ROQUES
LECCOEUR

RL22PFX

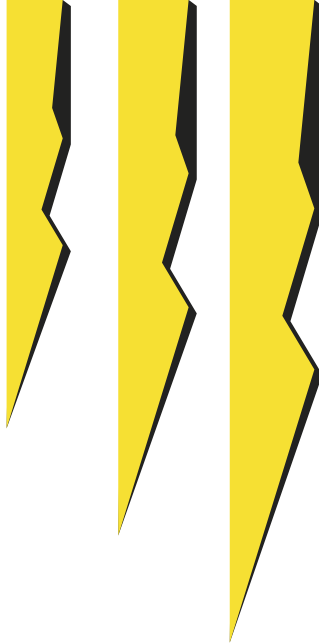

UTILIZZO DELLA MACCHINA
VERWENDUNG DER MASCHINE
USING THE MACHINE
UTILISATION DE LA MACHINE



IT | POSIZIONI DEGLI OPERATORI**POS. 1 - OPERATORE:**

In piedi sopra la pedana di comando per la conduzione della macchina e l'azionamento dell'attrezzatura montata.

POS. 2 - OPERATORE:

In piedi sul lato anteriore davanti alla piastra di attacco attrezzatura per effettuare l'innesto dell'attrezzatura intercambiabile e il collegamento dei tubi idraulici (se necessario).

POS. 3 - OPERATORE:

In piedi sul lato DX e SX della macchina per il controllo dei livelli olio, carburante, ecc. e la pulizia del motore.

MANUTENTORE:

Per eseguire sulla macchina e sul motore gli interventi manutentivi richiesti.



L'operatore addetto e i manutentori devono obbligatoriamente occupare esclusivamente i posti sopra descritti ed eseguire gli interventi manuali richiesti in base alla loro specifica competenza.

DE | POSITIONEN DER BEDIENER**PLATZ 1 - BEDIENER:**

Stehen Sie auf der Bedienerplattform für die Führung der Maschine und Aktivierung der montierten Ausrüstung.

PLATZ 2 - BEDIENER:

Der Bediener steht auf der Vorderseite vor der Befestigungsplatte der Ausrüstung, um die auswechselbare Ausrüstung anzukuppeln und den Anschluss der hydraulischen Leitungen auszuführen (falls notwendig).

PLATZ 3 - BEDIENER:

Der Bediener steht auf der RE und LI Seite der Maschine für die Kontrolle der Öl- und Kraftstoffstände usw. ... sowie für die Reinigung des Motors.

WARTUNGSPERSONAL:

Das Wartungspersonal führt die erforderlichen Wartungsschritte an der Maschine und am Motor aus.



Der zuständige Bediener und das Wartungspersonal müssen pflichtgemäß die oben beschriebenen Plätze einnehmen und die manuellen Eingriffe ausführen, die aufgrund Ihrer Spezialisierung erlaubt sind.



RL22PFX

Pala caricatore multifunzione / Multifunktionslader
Multifunction mini loader / Multifunctionnel mini chargeuse

CAJMAN
ROQUES
LECCOEUR

EN OPERATORS POSITIONS**PLACE 1 - OPERATOR:**

Standing up on the command platform to employ the machine and to operate the attached equipment.

PLACE 2 - OPERATOR:

Standing on the front side, in front of the attachment plate in order to attach the interchangeable equipment to the quick couplings connection (if necessary).

PLACE 3 - OPERATOR:

Standing on the left and right side of the machine to control the oil, fuel levels, the cleaning of the engine and so on.

MAINTAINER:

To carry out on the machine and on the engine the required maintenance tasks.



The designated operator and the maintainers must obligatorily and exclusively take position in the above described the places and carry out the manual interventions required according to their specified competence on the machine.

FR POSITIONS DES OPÉRATEURS**POS. 1 - OPÉRATEUR:**

Debout sur la plate-forme de commande pour la conduite de la machine et l'actionnement de l'accessoire monté.

POS. 2 - OPÉRATEUR:

Debout à l'avant, face à la plaque d'attelage de l'accessoire, pour effectuer l'installation de l'accessoire interchangeable et la connexion des tuyaux hydrauliques (si nécessaire).

POS. 3 - OPÉRATEUR:

Debout du côté droit et gauche de la machine, pour le contrôle des niveaux huile, carburant, etc. et le nettoyage du moteur.

TECHNICIEN DE MAINTENANCE:

Pour exécuter sur la machine et sur le moteur les interventions de maintenance nécessaires



L'opérateur et les techniciens de maintenance doivent obligatoirement occuper exclusivement les postes décrits ci-dessus et exécuter les interventions manuelles nécessaires en fonction de la leur compétence spécifique.

IT OPERAZIONI PRELIMINARI

Prima di effettuare l'accensione della macchina, l'operatore addetto deve obbligatoriamente effettuare i seguenti controlli:

- Assicurarsi che la macchina non presenti danni e/o anomalie alla struttura e ai componenti.
- Controllare il livello del carburante.
- Controllare il livello dell'olio del motore, secondo le istruzioni per l'uso fornite dal Fabbricante del motore.
- Assicurarsi che il cofano vano motore **(A)** sia chiuso e fissato con le apposite viti.
- Assicurarsi che la leva di comando acceleratore **(B)** si trovi in posizione di minimo numero di giri (-), e che le leve di comando si trovino in posizione neutra (leva prese idrauliche al centro).
- Assicurarsi che sul percorso di movimentazione della macchina e nella zona di lavoro non vi siano persone, animali e cose la cui incolumità possa essere compromessa.
- Assicurarsi di avere a disposizione tutti i dispositivi di protezione individuale previsti per il tipo e il luogo d'impiego.

DE VORBEREITENDE TÄTIGKEITEN

Vor dem Einschalten der Maschine muss der zuständige Bediener pflichtgemäß folgende Kontrollen ausführen:

- Sicherstellen, dass die Maschine keine Schäden und/oder Störungen an der Struktur oder den Bestandteilen aufweist.
- Den Kraftstofffüllstand überprüfen.
- Den Ölstand des Motors gemäß den für die Verwendung vom Hersteller des Motors ausgehändigten Anweisungen kontrollieren.
- Sicherstellen, dass die Motorraumhaube **(A)** geschlossen und mit den entsprechenden Schrauben befestigt wurde.
- Sicherstellen, dass sich der Gashebel **(B)** in der Stellung der geringsten Drehzahl befindet (-), und dass die Steuerhebel sich in Neutralstellung (Hebel für Hydraulikanschlüsse in der Mitte) befinden.
- Sicherstellen, dass auf dem Transportweg der Maschine und im Arbeitsbereich keine Personen, Tiere oder Sachgegenstände anwesend sind, deren Unversehrtheit gefährdet werden kann.
- Sicherstellen, dass alle persönlichen Schutzausrüstungen zur Verfügung stehen, die für die Art und den Ort der Anwendung vorgesehen sind.



EN PRELIMINARY OPERATIONS

Before the machine ignition, the designated operator must mandatorily go through the following checks:

- Make sure that the machine does not present damages and/or anomalies to the structure and to its components.
- Check the fuel level.
- Check the engine and the hydraulic circuit oil level, according to the utilization instructions supplied by the engine manufacturer.
- Make sure the rear engine booth (A) is closed and and specific boltfastened.
- Make sure that the accelerator control lever (B) is at the minimum speed position (-), and that the control levers are in neutral (hydraulic PTO lever in the middle).
- Make sure that on the machine path and in the zone of work, there are no persons, animals and things whose safety could be compromised.
- Make sure that all the individual protection devices, indicated for the employment type and place are available.

FR OPÉRATIONS PRÉLIMINAIRES

Avant d'effectuer la mise en fonction de la machine, l'opérateur doit obligatoirement effectuer les contrôles suivants :

- S'assurer que la machine ne présente pas de dommages et/ou anomalies au niveau de la structure et des composants.
- Vérifier le niveau du carburant.
- Contrôler le niveau de l'huile du moteur, suivant les instructions d'utilisation fournies par le fabricant du moteur.
- S'assurer que le capot du compartiment moteur (A) est bien fermé et verrouillé avec les spéciales vis.
- S'assurer que le levier de commande de l'accélérateur (B) se trouve en position de nombre minimal de tours (-), et que les leviers de commande se trouvent en position neutre (levier prise hydraulique au centre).
- S'assurer que sur le parcours de manoeuvre de la machine et dans la zone de travail il n'y a pas de personnes, animaux et biens dont la sécurité pourrait être compromise.
- S'assurer d'avoir à disposition tous les équipements de protection individuelle prévus pour le type et le lieu d'utilisation.

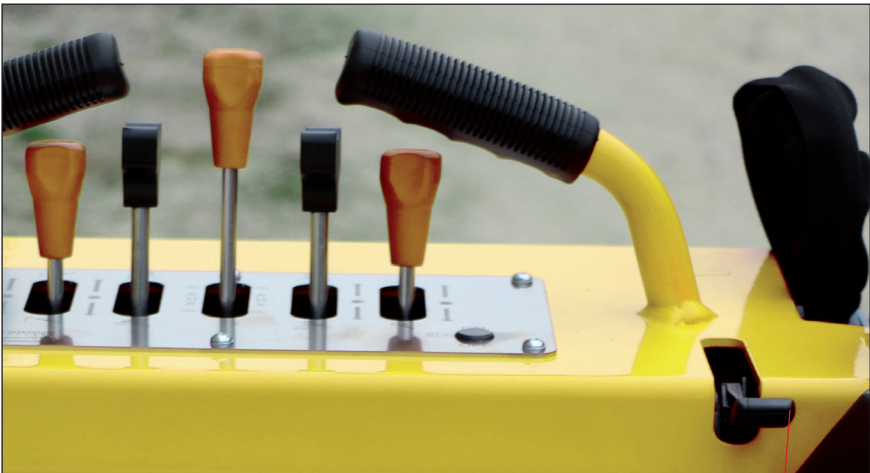

B

IT PREVENZIONE INCENDI DA CARBURANTE ED OLIO

Carburante, olio ed alcuni tipi di anticongelanti sono facilmente infiammabili se vengono a contatto di una fiamma; il carburante è particolarmente infiammabile e quindi molto pericoloso.

- Tenere lontano fiamme libere dai fluidi infiammabili.
- Spegnerne il motore e non fumare durante i rifornimenti.
- Rifornire di carburante ed olio solo con motore fermo ed in area ben ventilata.
- Riservare ai rifornimenti un'area ben delimitata e non permettere l'avvicinamento di persone non autorizzate.
- Durante il rifornimento di combustibile, tenere saldamente la pistola di erogazione e tenerla sempre in contatto con il bocchettone fino al termine del rifornimento per evitare scintille dovute all'elettricità statica.
- A rifornimento avvenuto serrare con cura il tappo di sicurezza del serbatoio del carburante.
- Non riempire completamente il serbatoio, ma lasciare uno spazio per l'espansione del carburante.
- Asciugare immediatamente il carburante eventualmente fuoriuscito.

INSTALLAZIONE DELLE ATTREZZATURE INTERCAMBIABILI



È assolutamente vietato montare sulla macchina attrezzature intercambiabili non conformi ai requisiti essenziali di sicurezza previsti dalla DIRETTIVA MACCHINE 2006/42/CE ALLEGATO IIA.

Per effettuare l'installazione delle attrezzature intercambiabili fare riferimento alle indicazioni riportate nelle "istruzioni per l'uso e manutenzione" fornite dai relativi fabbricanti.

DE BRANDVERHÜTUNG DURCH KRAFTSTOFF UND ÖL

Kraftstoff, Öl und einige Frostschutzmittel sind bei Kontakt mit Flammen leicht entzündlich; Kraftstoff ist besonders entflammbar und daher auch extrem gefährlich.

- Offene Flammen von entzündlichen Flüssigkeiten fernhalten.
- Beim Tanken den Motor abstellen und nicht rauchen.
- Kraftstoff und Öl nur bei abgestelltem Motor und in belüfteter Umgebung auffüllen.
- Betriebsmittel in einem abgesperrten Bereich auffüllen und Unbefugten das Herantreten verbieten.
- Beim Tanken den Zapfrüssel festhalten und bis zum Ende des Tankvorgangs stets im Stutzen belassen, um Funkenbildung durch elektrostatische Aufladung zu vermeiden.
- Nach dem Tanken den Sicherheitsverschluss des Kraftstofftanks fest zuschrauben.
- Den Tank nicht vollständig füllen, sondern einen Freiraum zur Ausdehnung des Kraftstoffs belassen.
- Ausgetretenen Kraftstoff umgehend trocknen.

INSTALLATION DER AUSWECHSELBAREN AUSRÜSTUNGEN



Es ist absolut verboten, an der Maschine auswechselbare Ausrüstungen zu montieren, die nicht den wesentlichen, von der MASCHINENRICHTLINIE 2006/42/EG vorgesehenen Sicherheitsanforderungen entsprechen.

Zur Installation der auswechselbaren Ausrüstung beziehen Sie sich auf die Anweisungen, die in den von den jeweiligen Herstellern ausgehändigten „Bedienungs- und Wartungsanleitungen“ aufgeführt sind.

EN PREVENTION OF FIRE CAUSED BY FUELS AND OILS

Fuel, oil and certain types of antifreezes are easily inflammable on coming in contact with a flame; fuel is particularly inflammable and therefore very dangerous.

- Keep naked flames far away from inflammable fluids.
- Switch the engine off and avoid smoking during refilling operations.
- Refill fuel and oil only with the engine stopped and in a well ventilated area.
- Reserve a well delimited area for refilling operations and do not allow access to unauthorized persons.
- While refilling fuel, hold the delivery nozzle firmly in contact with the filler opening until the end of refilling to avoid sparks due to static electricity.
- After refilling, tighten the fuel tank safety cap carefully.
- Do not fill the tank completely, leave space for expansion of the fuel.
- Wipe leaked fuel immediately.

INSTALLATION OF THE INTERCHANGEABLE EQUIPMENT



It is absolutely forbidden to mount on the machine interchangeable equipment non-conformed to the essential safety requirements indicated in the 2006/42/CE MACHINE DIRECTIVE.

Please refer to the indications stated in the “use and maintenance instructions”, supplied by the relative manufacturers, to install the interchangeable equipment.

FR PREVENTION INCENDIES PAR CARBURANT ET HUILE

Carburant, huile et certains types d'antigel sont facilement inflammables s'ils entrent en contact avec une flamme. Le carburant est particulièrement inflammable et donc très dangereux.

- Eloigner les fluides inflammables des flammes libres.
- Eteindre le moteur et ne pas fumer durant les ravitaillements.
- Effectuer l'appoint en carburant et huile uniquement avec moteur éteint et dans une zone bien ventilée.
- Réserver aux ravitaillements une zone bien délimitée et ne permettre à aucune personne non autorisée de s'approcher.
- Durant le ravitaillement en combustible, maintenir solidement le pistolet de distribution du carburant et le laisser toujours en contact avec l'orifice du réservoir jusqu'à la fin du ravitaillement pour éviter les étincelles dues à l'électricité statique.
- Une fois le ravitaillement terminé, serrer avec soin le bouchon de sécurité du réservoir du carburant.
- Ne pas remplir complètement le réservoir ; laisser un espace pour l'expansion du carburant.
- Essuyer immédiatement le carburant ayant éventuellement coulé.

INSTALLATION DES ACCESSOIRES INTERCHANGEABLES



Il est absolument interdit de monter sur la machine des accessoires interchangeables non conformes aux exigences essentielles de sécurité prévues par la DIRECTIVE MACHINES 2006/42/CE.

Pour effectuer l'installation des accessoires interchangeables, se référer aux indications présentées dans les “instructions d'utilisation et maintenance” fournies par les différents fabricants.

IT MONTAGGIO ATTREZZATURE SULLA PIASTRA ANTERIORE

- Accendere la macchina con la chiave (7).
- Avvicinarsi all'attrezzatura intercambiabile da installare con la parte anteriore della macchina (Fig. 1).
- Inserire il punto di aggancio superiore della piastra porta attrezzatura (A) nell'apposita sede sull'attrezzatura (B).
- Sollevare leggermente la piastra porta attrezzatura per permettere il completo agganciamento della stessa che avverrà con la rotazione in posizione verticale della leva di bloccaggio (C).

 **Assicurarsi sempre del corretto agganciamento come in figura, in quanto l'attrezzo si sgancerebbe.**

- Se necessario collegare le tubazioni idrauliche dell'attrezzatura intercambiabile agli innesti rapidi posti sul braccio di sollevamento della macchina. Assicurarsi che l'innesto sia agganciato correttamente (Fig. 2).

DE MONTAGE DER AUSTRÜSTUNGEN AUF DER VORDEREN PLATTE

- Die Maschine mit dem Schlüssel (7) einschalten.
- Sich der zu installierenden auswechselbaren Ausrüstung mit dem Vorderteil der Maschine nähern (Abb. 1).
- Verbinden Sie die obere Hakenstelle der Kupplungsplatte (A) mit dem vorgesehenen Bereich am Aufsatz (B).
- Ziehen Sie die Kupplungsplatte leicht an, um das vollständige Einhaken der Platte zu ermöglichen, welche mit der Drehung in der vertikalen Position des Sperrhebels (C) erfolgt.

 **Stets die korrekte Kupplung entsprechend der Abbildung sicherstellen, da sich die Ausrüstung andernfalls lösen würde.**

- Falls notwendig, die hydraulischen Leitungen der auswechselbaren Ausrüstung mit den Schnellanschlüssen am Hubarm der Maschine verbinden. Sicherstellen, dass die Verbindung korrekt beendet wurde (Abb. 2).

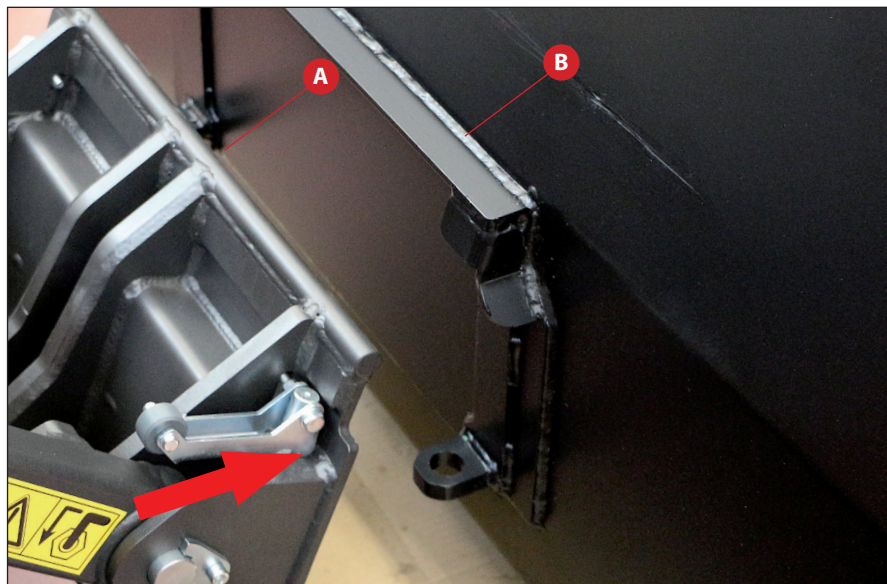



Fig./Abb. 1

EN QUICK COUPLING INSTRUCTIONS

- Switch the machine on with the key (7).
- Approach the interchangeable equipment to be installed with the front part of the machine (Fig. 1).
- Connect the upper hook point of the coupling plate (A) to the designated area on the attachment (B).
- Gently raise the coupling plate to align with the groove on the attachment once connected with the groove rotate the coupling plate backwards to lock in the attachment, please double check the attachment is locked in manually (B).

 Always make sure that it is hooked properly as in the figure, as the tool would unhook.

- If necessary, connect the interchangeable equipment hydraulic pipes to the quick coupling placed on the machine lifting arm. Make sure that the couplings are completely and correctly connected (Fig. 2).

FR MONTAGE ÉQUIPEMENTS SUR LA PLAQUE ANTÉRIEURE D'ATTELAGE RAPIDE

- Allumer l'engin avec la clé (7).
- S'approcher de l'accessoire interchangeable à installer avec la partie avant de la machine (Fig. 1).
- Introduire le point de fixation supérieure de la plaque d'attelage rapide (A) dans son siège sur l'équipement (B).
- Soulevez légèrement la plaque d'attelage rapide pour permettre le couplage complet du même que il aura lieu avec la rotation verticale du levier verrouillage (B).

 Toujours s'assurer que la fixation soit correctement effectuée, comme sur la figure, afin que l'équipement ne se détache pas.

- Si nécessaire, raccorder les tuyaux hydrauliques de l'accessoire interchangeable aux fixations rapides placées sur le bras de levage de la machine. S'assurer que le raccordement est exécuté correctement (Fig. 2).

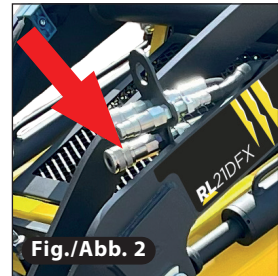
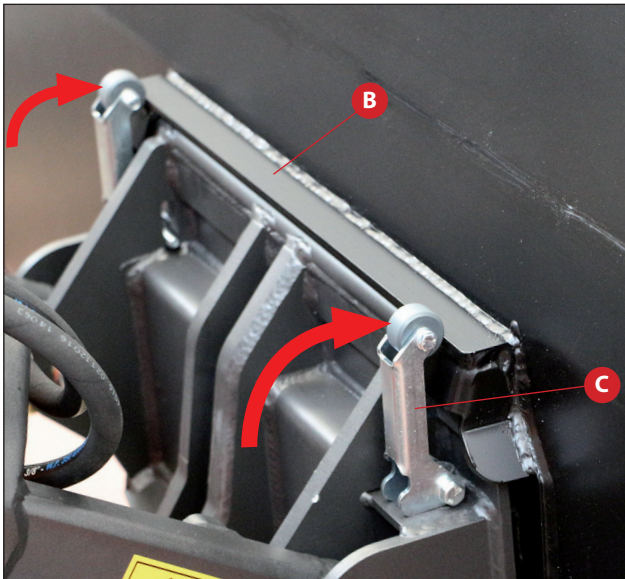

IT | UTILIZZO DELLA MACCHINA**ACCENSIONE**

! Conservare la chiave di accensione in luogo sicuro lontano dalla portata dei bambini e/o da persone non autorizzate all'utilizzo del mezzo.

- Assicurarsi che tutte le leve siano in posizione centrale.
- Portare verso destra la leva apertura carburante (8).
- Spostare la leva acceleratore (10).
- Aprire lo starter (9).
- Girare la chiave di accensione (7) in "ON" e dopo alcuni secondi ruotarla su "START".
- Una volta avvenuta la messa in moto, chiudere subito lo starter (9).

**DE | VERWENDUNG DER MASCHINE****EINSCHALTUNG**

! Den Zündschlüssel an einem sicheren Ort, für Kinder und/oder zur Benutzung des Fahrzeugs nicht befugter Personen unerreichbar aufbewahren.

- Stellen Sie sicher, dass alle Hebel in der Mittelstellung sind.
- Stellen Sie den Hebel (8) "Kraftstoffhahn" auf „ON“
- Stellen Sie den Gashebel (10).
- Öffnen Sie den Choke (9).
- Drehen Sie den Zündschlüssel (7) auf "ON" und nach wenigen Sekunden auf "START"
- Sobald die Maschine gestartet ist, schließen Sie sofort den Starter (9).

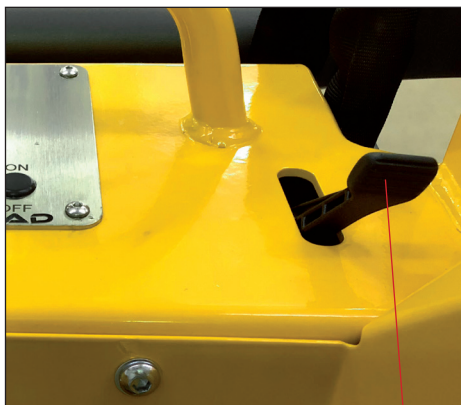

10

EN USING THE MACHINE**IGNITION**

Store the ignition key in a safe place out of reach of children and/or personnel unauthorised to use the vehicle.

- Assure that all the levers are in central position.
- Open the fuel valve (8).
- Open the accelerator (10).
- Open the choke (9). • Turn the ignition key (7) on "ON" and after a few second turn to START
- Once the machine has started, immediately close the choke (9).

FR UTILISATION DE LA MACHINE**MISE EN MARCHÉ**

Conserver la clé de mise en marche dans un endroit sûr hors de la portée des enfants et/ou de personnes non autorisées à l'utilisation de la machine.

- S'assurer que tous les leviers soient en position centrale.
- Ouvrir la valve du carburant (8).
- Ouvrir l'accélérateur (10).
- Ouvrir le démarreur (9).
- Tourner la clé d'allumage (7) sur ON et après quelques secondes la tourner sur START.
- Quand il y a la mis en marche, fermer le démarreur (9).



IT AVANZAMENTO

 Azionare le leve di movimentazione gradualmente e non bruscamente, per evitare accelerazioni brusche con conseguente perdita di controllo del veicolo, ed ancorarsi sempre alle due maniglie quando si avvanza.

- Per avanzare, spingere contemporaneamente le due leve (2 e 4) in avanti; per retrocedere spingere sempre contemporaneamente le due leve (2 e 4) indietro (Fig. 1).

DE VORWÄRTS FAHREN

 Bewegen Sie die Bedienhebel (2 + 4) langsam und gleichmäßig, um ruckartige Bewegungen (Kontrollverlust über die Maschine) zu vermeiden. Bleiben Sie immer mit beiden Händen an den Haltegriffen.

- Um vorwärts zu fahren, drücken Sie gleichzeitig die beiden Hebel (2+4) nach vorne; Um rückwärts zu fahren drücken Sie die beiden Hebel (2+4) gleichzeitig zurück (Abb. 1).



Fig./Abb. 1

EN MOVING FORWARD

 Activate the movement levers gradually and not brusquely to avoid abrupt acceleration this may cause loss of the machine's control and always hold on to the two handles when moving forward or backwards.

- In order to move forward, push simultaneously forward the two levers (2 and 4); to go backward push backward the two levers (2 and 4) at the same time (Fig. 1).

FR AVANCEMENT

 Actionner le leviers de déplacement graduellement et pas brusquement, pour éviter accélérations brusques avec consécutive perte du contrôle de véhicule et ancrer toujours aux poignées en avançant.

- Pour avancer, pousser simultanément les deux leviers (2 et 4) en avant; pour rétrocéder pousser toujours simultanément les leviers (2 et 4) à l'arrière (Fig. 1).

IT SVOLTA A SINISTRA

- Per avanzare verso sinistra, spingere leggermente la leva (2) mentre tutta avanti la leva (4) (Fig. 2); per retrocedere, fare la stessa procedura all'inverso.

EN TURN LEFT

- To move towards left lightly push the lever (2) while the lever (4) (Fig. 2) must be forward. To go back do the same backward.

DE BIEGEN SIE LINKS AB

- Um nach links zu gelangen, drücken Sie den Hebel (2) leicht, während der Hebel (4) (Abb. 2) vorne sein muss. Um zurückzukehren, tue das gleiche zurück.

FR VIRAGE A GAUCHE

- Pour avancer vers gauche, pousser légèrement le levier (2) pendant que le levier (4) (Fig. 2) est tout en avance; pour rétrocéder faire la même procédure en sens inverse.

**Fig./Abb. 2**

**SVOLTA A SINISTRA
NACH LINKS GELANGEN
TURN LEFT
VIRAGE À GAUCHE**

IT SVOLTA A DESTRA

- Per avanzare verso destra, spingere leggermente la leva (4) mentre tutta avanti la leva (2) (Fig. 3); per retrocedere, fare la stessa procedura all'inverso.

EN TURN RIGHT

- To move towards right lightly push the lever (4) while the lever (2) (Fig. 3) must be forward. To go back do the same backward.

DE BIEGEN SIE RECHTS AB

- Um nach rechts zu gelangen, drücken Sie den Hebel (4) leicht, während der Hebel (2) (Abb. 3) vorne sein muss. Um zurückzukehren, tue das gleiche zurück.

FR VIRAGE A DROITE

- Pour avancer vers droite, pousser légèrement la levier (2) (Fig. 3) pendant que le levier (4) est tout en avance; pour rétrocéder faire la même procédure en sens inverse.

**Fig./Abb. 3**

**SVOLTA A DESTRA
NACH RECHTS GELANGEN
TURN RIGHT
VIRAGE À DROITE**

IT ROTAZIONE SUL PROPRIO ASSE

- Per ruotare la macchina sul suo asse in senso antiorario, tirare la leva (2) e spingere la leva (4) (Fig. 4); per ruotare in senso orario, spingere la leva (2) e tirare la leva (4) (Fig. 5).

Nel cambio di movimentazione, portare lentamente le leve di comando nella posizione centrale, evitando escursioni brusche. Quando ci si ferma con la macchina, la macchina potrebbe ribaltarsi nel caso l'attrezzatura con il carico fosse ancora sollevata.

Quando ci si muove senza il carico, portare i bracci porta attrezzatura il più basso possibile per evitare il rischio di ribaltamento.

Quando ci si muove con il carico sollevato, la velocità deve essere la più bassa possibile per minimizzare il rischio di ribaltamento e più regolare possibile, perchè rimanga più stabile.



Verificare la capacità di carico ammissibile; il sovraccarico può provocare condizioni pericolose ed il ribaltamento del veicolo.



ATTENZIONE! Il motore a scoppio è equipaggiato di un sistema di controllo della lubrificazione che previene i danni al motore quando il livello dell'olio è troppo basso e quindi sotto il limite di sicurezza. Se si raggiunge il limite di sicurezza, il sistema di controllo olio si attiverà automaticamente e spegnerà il motore (la chiave di accensione rimane in posizione "ON"). Nonostante il motore sia equipaggiato del sistema di controllo della lubrificazione, è necessario verificare il livello come descritto nel manuale del motore.

DE ROTATION AUF EIGENER ACHSE

- Um die Maschine gegen den Uhrzeigersinn zu drehen, ziehen Sie den Hebel (2) und drücken Sie den Hebel (4) (Abb. 4); Um im Uhrzeigersinn die Maschine auf ihrer Achse zu drehen, drücken Sie den Hebel (2) und ziehen Sie den Hebel (4) (Abb. 5).

Ändern der Bewegungen, bringen Sie leicht die Befehlshebel in der zentralen Position, um abrupte Schläge zu vermeiden. Nach dem Stoppen der Maschine könnte es umkippen, wenn das geladene Gerät noch angehoben wird. Beim Bewegen ohne Last nehmen Sie den Ausleger so niedrig wie möglich, um das Risiko des Umsturzes zu vermeiden.

Beim Bewegen mit der angehobenen Last muss die Geschwindigkeit so niedrig und gleichmäßig wie möglich sein, um das Risiko des Umsturzes zu minimieren und stabiler zu bleiben.



Überprüfen Sie die zulässige Tragfähigkeit. Die Überlastung kann gefährliche Zustände und das Umkippen des Fahrzeugs verursachen.



Achtung: Der Verbrennungsmotor ist mit einer Schmiersystemsteuerung ausgestattet, die die Beschädigung des Motors bei zu niedrigem Ölstand und damit unter der Sicherheitsgrenze verhindert. Wenn die Sicherheitsgrenze erreicht ist, wird eine Ölsteuerung automatisch aktiviert und der Motor wird ausgeschaltet (der Zündschlüssel bleibt auf Position EIN). Obwohl der Motor mit der Steuerung des Schmiersystems ausgerüstet ist, ist es notwendig, den Füllstand zu überprüfen, wie im Motorhandbuch beschrieben.



Fig./Abb. 4

EN ROTATION ON ITS OWN AXIS

- To rotate counter clockwise the machine on its axis pull the lever (2) and push the lever (4) (Fig. 4); to rotate clockwise the machine on its axis push the lever (2) and pull the lever (4) (Fig. 5).

Changing the movements, Move the command levers gently in central position avoiding abrupt movement. Once stopping the machine, this could overturn in if the load is still lifted.

While moving without the load take the boom as low as possible to avoid the risk of overturning.

While moving with the lifted load the speed must be as low and regular as possible to minimize the risk of overturning and to remain more stable.



Verify the allowable load capacity; the overloading may cause dangerous conditions and the overturning of the vehicle.



Attention: the internal combustion engine is equipped with a lubrication system control which prevents the damage to the engine when the oil level is too low and therefore under the security limit. If the security limit is reached an oil system control will automatically activated and the engine will be switched OFF (the ignition key remains on position ON). Although the engine is equipped with the lubrication system control it is necessary to verify the level as described in the engine manual.

FR ROTATION SUR SON AXE

- Pour tourner la machine sur son axe dans le sens inverse tirer le levier (2) et pousser la levier (4) (Fig. 4); pour tourner la machine sur son axe dans le sens horaire pousser le levier (2) et tirer la levier (4) (Fig. 5).

En change de déplacement, porter lentement les leviers en position centrale, sans faire excursions brusques. On arrêtant avec la machine, elle pourrait se renverser en cas que l'équipement avec le charge soit encore soulevée.

On déplaçant sans le charge, porter les bras le plus bas possible pour éviter le risque de renversement.

On déplaçant avec le charge soulevé la vitesse doit être plus bas possible pour minimiser le risque de renversement et plus régulière possible pour être plus stable.



Vérifie la capacité de chargement admissible; le surcharge peut causer conditions dangers et de renversement du vehicle.



ATTENTION: le moteur à combustion est équipé d'un système de contrôle de la lubrification qui prévient les dommages au moteur quand le niveau d'huile est trop bas et donc sous le niveau de sécurité. Si le niveau est atteint, le système du contrôle d'huile s'active automatiquement et il va arrêter le moteur (la clé d'allumage reste en position ON). Malgré le moteur est équipé d'un système de contrôle de la lubrification, il faut vérifier le niveau comme décrit dans le manuel du moteur.



Fig./Abb. 5

IT UTILIZZO ATTREZZATURE INTERCAMBIABILI

 Per l'utilizzo delle attrezzature intercambiabili fare riferimento alle indicazioni riportate nelle "istruzioni per l'uso e manutenzione" fornite dai relativi fabbricanti.

La capacità di carico della macchina diminuisce nelle seguenti condizioni di utilizzo:

- In fase di accelerazione.
- In fase di sterzo.

Non caricare la benna con il braccio sollevato, ma appoggiarlo ai fincorsa del telaio della macchina (A).

SPEGNIMENTO

- Diminuire il regime di giri del motore azionando la leva di comando acceleratore (B).
- Spegner il motore e disinserire la chiave (C) dal blocco di accensione.

DE VERWENDUNG DER AUSWECHSELBAREN AUSRÜSTUNGEN

 Zur Verwendung der auswechselbaren Ausrüstungen beziehen sie sich auf die Anweisungen, die in den von den jeweiligen Herstellern ausgehändigten „Bedienungs- und Wartungsanleitungen“ aufgeführt sind.

Die Ladekapazität der Maschine reduziert sich deutlich in folgenden Verwendungsbedingungen:

- In der Beschleunigungsphase.
- In der Lenkphase.

Nicht mit angehobener Ladung in der Schaufel fahren, der Arm bzw. das Arbeitswerkzeug muss beim Fahren am Maschinenrahmen (A) anliegen.

AUSSCHALTUNG

- Die Motordrehzahl durch Betätigung des Steuerhebels des Gaspedals reduzieren (B).
- Den Motor ausschalten, und den Schlüssel (C) aus dem Zündschloss ziehen.

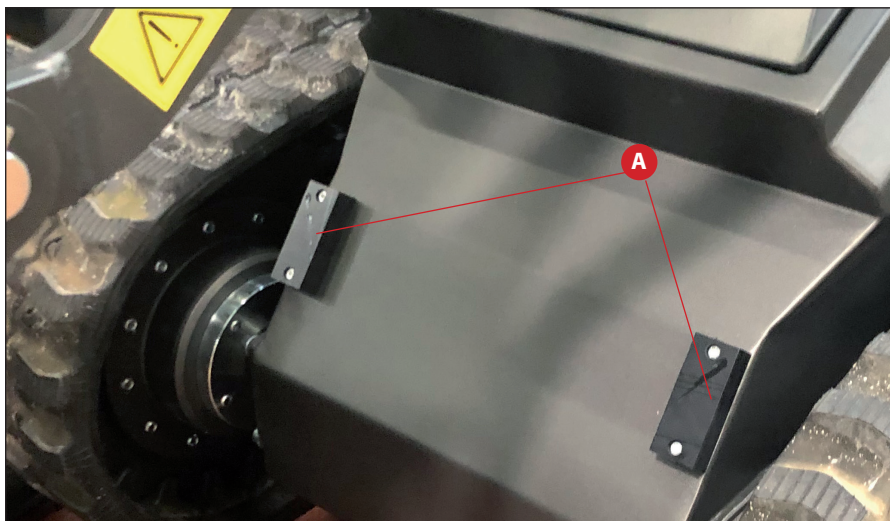

EN INTERCHANGEABLE EQUIPMENT UTILISATION

 Please refer to the indications stated in the “use and maintenance instructions”, supplied by the relative manufacturers, to use the interchangeable equipment.

The loading capacity of the machine decreases in the following conditions of utilisation:

- In phase of acceleration.
- In phase of steering.

do not load the bucket with the lifted boom but lean it against the machine frame wedge block (A).

MACHINE SWITCH-OFF

- Decrease the engine RPM activating the accelerator control lever (B).
- Switch-off the engine and remove the key (C) from the ignition block.



FR UTILISATION DES ACCESSOIRES INTERCHANGEABLES

 Pour l'utilisation des accessoires interchangeables, se référer aux indications présentées dans les “instructions d'utilisation et maintenance” fournies par les différents fabricants.

La capacité de charge de la machine diminue dans les conditions d'utilisation suivantes :

- En phase d'accélération.
- En phase de braquage.

Ne pas charger la benne avec le bras soulevé mais le poser sur les fins de course du châssis de la machine (A).

ARRÊT DE LA MACHINE

- Diminuer le régime du moteur en actionnant le levier de commande de l'accélérateur (B).
- Éteindre le moteur et débrancher la clé (C) du bloc de mise en marche.

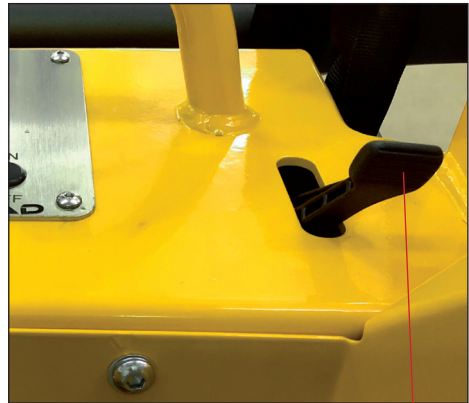

B

IT SOSTA

La sosta della macchina a fine lavoro, deve essere eseguita nel rispetto delle seguenti indicazioni:

- Posizionare la macchina in un ambiente sicuro, su un pavimento o un terreno privi di pendenze o cedimenti.
- Abbassare il braccio di sollevamento e portare in "posizione di riposo" l'attrezzatura intercambiabile priva di carico (esempio: benna vuota).
- Effettuare le operazioni di spegnimento della macchina (vedi Capitolo "SPEGNIMENTO").



Quando la macchina è in sosta, è obbligatorio togliere la chiave di accensione dal cruscotto e conservarla in luogo sicuro lontano dalla portata dei bambini e/o da persone non autorizzate all'utilizzo.

SMONTAGGIO ATTREZZATURE

Per lo smontaggio dell'attrezzatura agganciata alla macchina, procedere come segue:

- Posizionare l'attrezzatura a terra per lo sganciamento dalla piastra anteriore.
- Scollegare gli innesti rapidi ed il cavo di alimentazione elettrica (se presente).
- Sganciare l'attrezzatura nell'ordine inverso dell'aggancio, come descritto precedentemente.

DE PARKEN

Das Parken der Maschine nach Beendigung der Arbeit, muss unter Beachtung folgender Anweisungen erfolgen:

- Die Maschine in einer sicheren Umgebung auf einem Boden oder Untergrund ohne Neigungen oder Senkungen positionieren.
- Den Hubarm absenken, und die auswechselbare Ausrüstung ohne Ladung auf die „Ruhestellung“ führen (z. B.: leerer Löffel).
- Die Ausschaltvorgänge der Maschine ausführen (siehe Kapitel „AUSSCHALTEN“).



Wenn die Maschine im stillstand ist, muss pflichtgemäß der Zündschlüssel aus dem Armaturenbrett abgezogen und an einem sicheren Ort für Kinder und/oder nicht für die Benutzung autorisierte Personen unerreichbar aufbewahrt werden.

DEMONTAGE DER AUSTRÜSTUNGEN

Für die Demontage der an die Maschine angekuppelten Ausrüstung wie folgt vorgehen:

- Die Ausrüstung auf dem Boden ablegen, um sie von der vorderen Platte zu trennen.
- Die Schnellkupplungen und das Stromversorgungskaabel lösen (falls vorhanden).
- Die Ausrüstung in der umgekehrten Reihenfolge der vorher beschriebenen Ankupplung lösen.

EN MACHINE REST

The machine rest must be carried out according to the following indications:

- Position the machine in a safe environment, on a firm flat floor or ground without slopes.
- Lower the lifting arm and put the empty (for example: empty bucket) interchangeable equipment in "rest position".
- Follow the machine switch-off operations (see Chapter "MACHINE SWITCH-OFF").



When the machine is at rest it is mandatory to remove the ignition key from the dashboard and to keep it in a safe place out of reach of children and/or unauthorised personnel.

FR STATIONNEMENT

L'arrêt de la machine à la fin du travail doit être exécuté conformément aux indications suivantes :

- Positionner la machine dans un endroit sûr, sur un sol ou un terrain ne présentant pas d'inclinaisons ou affaissements.
- Abaisser le bras de levage et porter en "position de repos" l'accessoire interchangeable sans charge (par exemple la benne vide).
- Effectuer les opérations d'arrêt de la machine (voir Chapitre "EXTINCTION").



Quand la machine est en stationnement, il est obligatoire d'enlever la clé de démarrage du tableau de bord et de la garder dans un lieu sûr hors de la portée des enfants et/ou de personnes non autorisées à son utilisation.

REMOVING EQUIPMENT

To remove the equipment hitched onto the machine, proceed as follows:

- Place the equipment on the ground to unhook it from the front plate.
- Disconnect the quick couplings and the electric power cable (if present).
- Unhook the equipment in the opposite order it was hooked, as described previously.

DÉMONTAGE ÉQUIPEMENTS

Pour le démontage de l'équipement fixé à l'engin, procéder comme suit :

- Positionner l'équipement à terre pour le décrocher de la plaque antérieure
- Détacher les accouplements rapides et le câble d'alimentation électrique (si présent).
- Décrocher l'équipement dans l'ordre inverse de l'accrochage, comme décrit précédemment.



Notes

Series of horizontal lines for writing notes.

CAJMAN
ROQUES
LECCEUR

RL22PFX

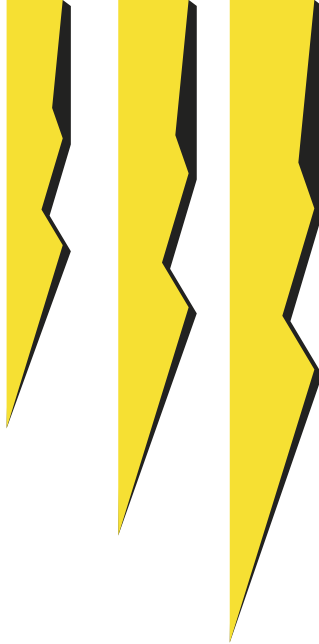

TRAINO E TRASPORTO
ANHÄNGER UND TRANSPORT
TRAILER AND TRANSPORT
TRACTION ET TRANSPORT

IT TRASPORTO**TRASPORTO DELLA MACCHINA**

Tutte le operazioni d'imballo, sollevamento, carico, trasporto e scarico della macchina devono obbligatoriamente essere eseguite da una "ditta di trasporti specializzata" con personale qualificato e mezzi idonei all'impiego e conformi alle normative vigenti in materia di sicurezza.

Il concessionario si prende in carico l'onere, mediante "ditta di trasporti specializzata," di trasportare la macchina presso l'acquirente garantendo le operazioni d'imballo, sollevamento, carico, trasporto e scarico relativamente alla tipologia di trasporto (via terra, via mare o via aerea).



È obbligatorio che durante le operazioni, nel raggio d'azione non vi siano persone, animali e cose la cui incolumità accidentalmente possa essere compromessa.



Il fabbricante declina ogni responsabilità per eventuali danni causati a persone animali o cose, durante il trasporto e la movimentazione della macchina.

MOVIMENTAZIONE DELLA MACCHINA

La macchina, se accesa, può essere movimentata autonomamente mediante le quattro ruote e i relativi dispositivi di comando.



È assolutamente vietato l'impiego e l'utilizzo della macchina su strada se priva di omologazione conforme alla legislazione vigente nel paese di utilizzazione.

La macchina con il motore spento non può essere movimentata e/o trainata.

È obbligatorio movimentare la macchina tramite l'impiego di un mezzo di trasporto idoneo. (esempio: vagoni ferroviario, camion, rimorchio, ecc...).

DE TRANSPORT**TRANSPORT DER MASCHINE**

Alle Verpackungs-, Hub-, Beladungs-, Transport- und Entladungsvorgänge der Maschine sind pflichtgemäß durch ein „spezialisiertes Transportunternehmen“ mit Fachpersonal und angemessenen Anwendungsvorrichtungen, die den gültigen Sicherheitsvorschriften entsprechen, auszuführen.

Der Händler übernimmt durch das „spezialisierte Transportunternehmen“ die Verpflichtung, die Maschine zum Käufer zu transportieren und die Verpackungs-, Hub-, Beladungs-, Transport- und Entladungsvorgänge hinsichtlich des Transportweges (über Land, Wasser oder Luft) zu gewährleisten.



Es ist Pflicht, dass während der Arbeiten im Aktionsradius keine Personen, Tiere und Sachgegenstände anwesend sind, deren Unversehrtheit versehentlich gefährdet werden könnte.



Der Hersteller übernimmt jegliche Haftung für verursachten Schäden während des Transports und der Versetzung an Personen, Tieren, Sachgegenständen während des Transports und der Versetzung der Maschine.

VERSETZUNG DER MASCHINE

Wenn die Maschine eingeschaltet ist, kann sie selbstständig durch die vier Räder und die entsprechenden Steuervorrichtungen versetzt werden.



Der Gebrauch und die Verwendung der Maschine auf der Strasse sind ohne Zulassung, welche der gültigen Gesetzgebung im Anwendungsland entspricht, absolut verboten.

Die Maschine darf nicht mit ausgeschaltetem Motor versetzt und/oder abgeschleppt werden.

Es ist Pflicht, die Maschine mit Verwendung eines angemessenen Transportmittels zu versetzen. (z. B.: Eisenbahnwagen, Lkw, Anhänger usw.).

EN TRANSPORT**MACHINE TRANSPORT**

 All the operations of packaging, lifting, loading, transport and unloading of the machine must be mandatory carried out by a "specialised transports firm" with qualified staff, suitable employment means and conformed to the current safety laws.

The Dealer will fulfil the obligation, through a "specialised transport firm" of transporting the machine to the buyer, granting the operations of packaging, lifting, loading, transport and unloading relatively to the typology of transport (by road, by sea or by air).

 It is mandatory that in the range of action during the operations, no persons, animals and things, whose safety could accidentally be compromised, are present.

 The manufacturer declines every liability for possible damages caused to persons animals or things, during the transport and the movimentation of the machine.

MACHINE MOTION

The machine, when switched on, can be motioned autonomously by means of four wheels and the relative control devices.

 It is absolutely forbidden the use and the employment of the machine on the road if lacking of authorized homologation according to the current legislation in the country of utilisation.

When the engine is off the machine cannot be moved and / or towed.

It is obligatory to move the machine using a suitable means transport. (for example: railway wagon, lorry, trailer, and so on ...).

FR TRANSPORT**TRANSPORT DE LA MACHINE**

 Toutes les opérations d'emballage, levage, chargement, transport et déchargement de la machine doivent obligatoirement être exécutées par une "société de transports spécialisée" avec du personnel qualifié et des moyens appropriés à cet effet et conformes aux normes en vigueur en matière de sécurité.

Le concessionnaire prend à sa charge, par l'entremise d'une "société de transports spécialisée", l'expédition de la machine chez l'acheteur en garantissant les opérations d'emballage, levage, chargement, transport et déchargement relatives au type de transport (terrestre, maritime ou aérien).

 Lors des opérations il est obligatoire que dans tout le rayon d'action il n'y ait pas de personnes, animaux et biens dont la sécurité pourrait être accidentellement compromise.

 Le fabricant décline toute responsabilité pour tous dommages causés aux personnes, animaux ou biens pendant le transport et la manutention de la machine.

MANOEUVRE DE LA MACHINE

La machine, si elle est en marche, peut être manoeuvrée de manière autonome au moyen des quatre roues et des dispositifs de commande correspondants.

 Il est absolument interdit d'utiliser la machine sur la voie publique si elle ne possède pas l'homologation conforme à la législation en vigueur dans le pays d'utilisation.

La machine avec le moteur éteint ne peut pas être manoeuvrée et/ou remorquée.

Il est obligatoire de transporter la machine en utilisant un moyen de transport approprié (par exemple : wagon ferroviaire, camion, remorque, etc.).

IT

! Per effettuare il carico e scarico della macchina è obbligatorio l'impiego di rampe idonee e certificate, opportunamente agganciate al mezzo con una inclinazione max. di 30% (Fig. 1). **NON STERZARE SULLA RAMPA.**

! Se si sale sopra le rampe con il braccio rivolto verso la salita, si corre il rischio di inciampare con la piastra porta attrezzatura sul pianale del mezzo con il rischio di ribaltamento del mezzo e conseguenze anche gravi per il conducente. È pertanto d'obbligo salire sopra le pedane all'indietro, quindi con il conducente rivolto verso la salita, come indicato in Fig. 2.

! È obbligatorio dopo avere caricato la macchina bloccarla al pianale del mezzo di trasporto mediante delle catene e/o funi (A) e dei cunei (B).

È obbligatorio che durante le operazioni, nel raggio d'azione non vi siano persone, animali e cose la cui incolumità accidentalmente possa essere compromessa.

Il fabbricante declina ogni responsabilità per eventuali danni a persone animali o cose, causati dall'innosservanza delle norme sopra descritte durante il trasporto e la movimentazione della macchina.

DE

! Für die Ladung und Entladung der Maschine ist die Verwendung von angemessenen und zertifizierten Rampen Pflicht, die entsprechend am Transportmittel mit einer max. Neigung von 30% befestigt werden (Abb. 1). **AUF DER RAMPE KEINE KURVEN AUSFÜHREN.**

! Bei Auffahren auf die Auffahrtsrampe darauf achten, dass die Frontplatte bzw. das angebaute Arbeitsgerät nicht an der Rampe anstößt und somit der Fahrer, durch das abrupte Stoppen, verletzt wird.

! Es ist Pflicht, das die Maschine nach der Verladung auf der Ladefläche durch Gurte und / oder Seile (A) und Keile gesichert wird.

Es ist Pflicht, dass während der Arbeiten im Aktionsradius keine Personen, Tiere und Sachgegenstände anwesend sind, deren Unversehrtheit versehentlich gefährdet werden könnte.

Der Hersteller weist jegliche Haftung für eventuelle Schäden an Personen, Tieren oder Sachgegenständen, die durch die nicht Beachtung der oben beschriebenen Vorschriften während des Transports und der Versetzung der Maschine verursacht wurden, zurück.

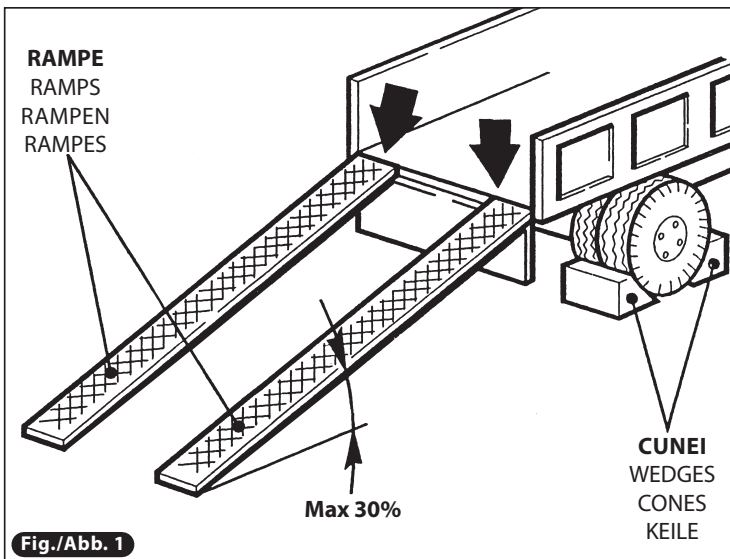
**Fig./Abb. 1****RL22PFX**

Pala caricatore multifunzione / Multifunktionslader
Multifunction mini loader / Multifunctionnel mini chargeuse

CAJMAN
ROQUES
LECCOEUR

EN

! It is obligatory the use of suitable and certified ramps, opportunely fastened to the means of transport, with an inclination of 30 % at the most, to load and unload the machine (Fig. 1). **DO NOT SWERVE ON THE RAMP.**

! If getting on the ramps with the boom directed towards the rise, there might be the risk to stumble with the coupling plate on the machine platform risking to the vehicle and to cause serious injuries to the driver. Therefore, it is compulsory to get on the platform backwards so with the driver directed to the ramps as indicated in Fig. 2.

! After the machine has been loaded, it is mandatory to block it on the deck of the transport vehicle with chains and/or ropes (A) and wedges (B).

It is mandatory that in the range of action during the operations, no persons, animals and things, whose safety could accidentally be compromised, are present.

The manufacturer declines every liability for possible damages to persons animals or things, caused by the infringement of the above mentioned norms during the transport and the movimentation of the machine.

FR

! Pour effectuer le chargement et le déchargement de la machine, il est obligatoire d'utiliser des rampes appropriées et certifiées, opportunément accrochées au véhicule avec une inclinaison maximale de 30% (Fig. 1). **NE PAS BRAQUER SUR LA RAMPE.**

! Si se monte sur les rampes avec le bras adressée vers la montée il y a le risque de trébucher avec la plaque d'attelage rapide sur le plancher avec le risque de renversement de la machine et conséquences graves pour le conducteur. Il est obligatoire de monter sur les rampes en arrière et donc avec le conducteur adressée vers la menée comme indiqué sur la Figure 2.

! Après avoir chargé la machine, il est obligatoire de la fixer au plancher du véhicule de transport au moyen de chaînes et/ou cordes (A) et des chevilles (B).

Lors des opérations, il est obligatoire que dans tout le rayon d'action il n'y ait pas de personnes, animaux et biens dont la sécurité pourrait être accidentellement compromise.

Le fabricant décline toute responsabilité pour tous dommages aux personnes, animaux ou biens dus au non-respect des normes décrites ci-dessus pendant le transport et la manutention de la machine.

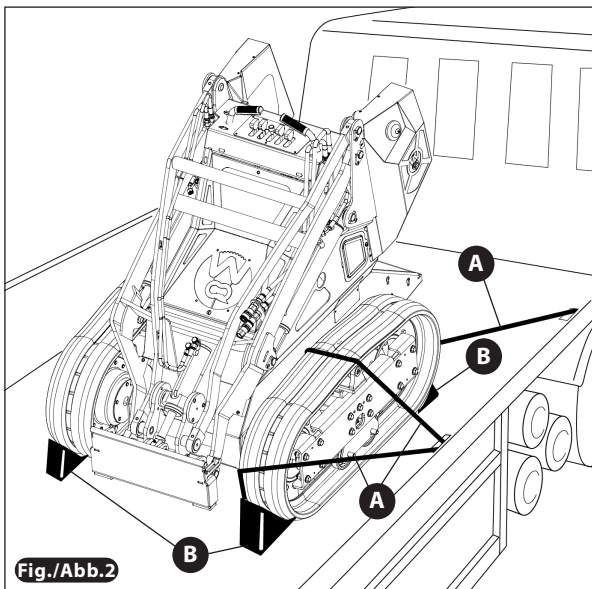

IT MACCHINA IN AVARIA

Nel caso di avaria della macchina e quindi l'impossibilità di muoverla, è **assolutamente vietato trainare la macchina con altri mezzi.**

AVVERTENZE PER LA MOVIMENTAZIONE CON FUNI

 Accertarsi che le fasce o funi siano costruite secondo normative vigenti su di esse vi siano apposte le relative targhette che certifichino la rispondenza alle norme.

ACCERTARSI CHE LA PORTATA MASSIMA DI CIASCUNA FASCIA O FUNE SIA SUPERIORE AL PESO TOTALE DELLA MACCHINA.

Verificare che le fasce o funi siano in buono stato.

SOLLEVAMENTO MACCHINA CON FUNI

ATTENZIONE!

Nelle fasi di trasporto, movimentazione e posizionamento della macchina:

Pericolo di ribaltamento dei componenti.

Pericolo di urto e schiacciamento per le persone.

Finché la macchina non risulta interamente sollevata è bene verificare il corretto bilanciamento della stessa.

Il sollevamento deve essere eseguito con continuità (esente da strappi o impulsi).

Assicurarsi che non vi siano persone in zona pericolosa.

DURANTE IL SOLLEVAMENTO TUTTA L'AREA CIRCONSTANTE IL COMPONENTE È DA CONSIDERARSI ZONA PERICOLOSA.

 Il costruttore non risponde di rotture dovute al trasporto della macchina dopo la consegna.

DE SCHADEN AN DER MASCHINE

Im Falle eines Schadens an der Maschine und daher der Unmöglichkeit, **sie zu bewegen, darf die Maschine keinesfalls mithilfe anderer Transportmittel gezogen werden.**

HINWEISE ZUR BEWEGUNG MIT SEILEN

 Sicherstellen, dass die Bänder oder Seile nach den geltenden Normen hergestellt wurden und dass die entsprechenden Schilder, die diese Übereinstimmung mit den Normen bescheinigen, darauf angebracht sind.

SICHERSTELLEN, DASS DIE MAX. TRAGKRAFT EINES JEDEN BANDS ODER SEILS HÖHER ALS DAS GESAMTGEWICHT DER MASCHINE IST.

Überprüfen, dass die Bänder oder Seile in gutem Zustand sind.

HEBEN DER MASCHINE MIT SEILEN

ACHTUNG!

Während der Transport-, Bewegungs- und Aufstellungsphasen der Maschine muß folgendes beachtet werden:

Gefahr des Kippens der Komponenten.

Stoß- und Quetschungsgefahr für Personen.

Solange die Maschine noch nicht vollständig angehoben wurde, sollte ihre korrekte Auswuchtung überprüft werden.

Der Hebevorgang muss auf kontinuierliche Weise erfolgen (ohne ruck- oder impulsartige Bewegungen).

Sicherstellen, dass sich keine Personen im Gefahrenbereich befinden.

WÄHREND DES HEBEVORGANGS MUSS DER GESAMTE BEREICH UM DIE KOMPONENTE HERUM ALS GEFAHRBEREICH BETRACHTET WERDEN.

 Der Hersteller haftet nach der Auslieferung nicht für transportbedingten Bruch der Maschine.



EN MACHINE BREAKDOWN

In case of machine breakdown making it impossible to move, it is **absolutely forbidden to tow it with other vehicles**.

INSTRUCTIONS FOR HANDLING USING ROPES

 Make sure that the straps or cables are made in accordance with current standards and that they have the relative dataplates certifying compliance with the standards.

MAKE SURE THAT THE MAXIMUM LOAD CAPACITY OF EACH STRAP OR CABLE IS GREATER THAN THE TOTAL WEIGHT OF THE MACHINE.

Check that the straps or cables are in good condition.

LIFTING THE MACHINE USING ROPES

CAUTION!

In the machine transport, handling and positioning phases:

Danger of overturning of components.

Danger of blows and crushing for persons.

Until the machine is not entirely lifted, check its correct balancing.

Lifting must be carried out smoothly (without any pulling and jerking).

Make sure no one is standing in the danger zone.

DURING LIFTING THE ENTIRE AREA AROUND THE COMPONENT MUST BE CONSIDERED A DANGER ZONE.

 The Manufacturer is not responsible for breakage due to transport of the machine after delivery.

FR ENGIN EN PANNE

En cas de panne de l'engin et donc d'impossibilité de le déplacer, **il est catégoriquement défendu de tirer l'engin par le biais d'autres véhicules**.

AVERTISSEMENTS POUR LE DÉPLACEMENT AVEC CABLES

 S'assurer que les bandes et les câbles soient construits selon les normes en vigueur et que ceux-ci soient pourvus de plaquettes qui certifient la correspondance aux normes.

S'ASSURER QUE LA PORTEE MAXIMUM DE CHAQUE BANDE OU CABLE SOIT SUPERIEURE AU POIDS TOTAL DE LA MACHINE.

Vérifier que les bandes ou câbles soient en bon état.

LEVAGE MACHINE AVEC CABLES

ATTENTION!

Pendant les phases de transport, de déplacement et de mise en place de la machine:

Danger de renversement des éléments.

Danger de choc et d'écrasement pour les personnes.

Il est utile de vérifier le correct équilibrage de la machine jusqu'à ce que celle-ci ne soit entièrement soulevée.

Le soulèvement doit être exécuté avec continuité (exempt de coups secs ou d'impulsions).

S'assurer qu'il n'y ait aucune personne dans la zone dangereuse.

PENDANT LE SOULEVEMENT, TOUTE LA SURFACE ENVIRONNANT L'ELEMENT DOIT ETRE CONSIDEREE COMME ZONE DANGEREUSE.

 Le Constructeur décline toute responsabilité en cas de rupture due au transport de la machine après la livraison.



IT

- Inserire le funi nel punto preposto sul braccio di sollevamento (rif. A).
- Mettere in tensione le cinghie ed iniziare il sollevamento in modo lento e graduale.



ATTENZIONE! Non fare pendolare la macchina quando è sollevata. Pericolo di schiacciamento delle persone.

- Posare lentamente la macchina al suolo.



La CAST GROUP si esonera da ogni responsabilità nel caso le operazioni vengano effettuate con modalità diversa da quella indicata.

DE

- Setzen Sie die Hubseile an der gekennzeichneten Position (siehe Abbildung Punkt A).
- Die Riemen in gespanntem Zustand versetzen und den Hebevorgang langsam und schrittweise beginnen.



ACHTUNG! Die Maschine nicht schwingen lassen, wenn sie angehoben ist. Quetschungsgefahr für Personen.

- Die Maschine langsam am Boden absetzen.



Das Unternehmen CAST GROUP übernimmt keinerlei Verantwortung im Falle von Operationen, die entgegen diesen Angaben ausgeführt werden.

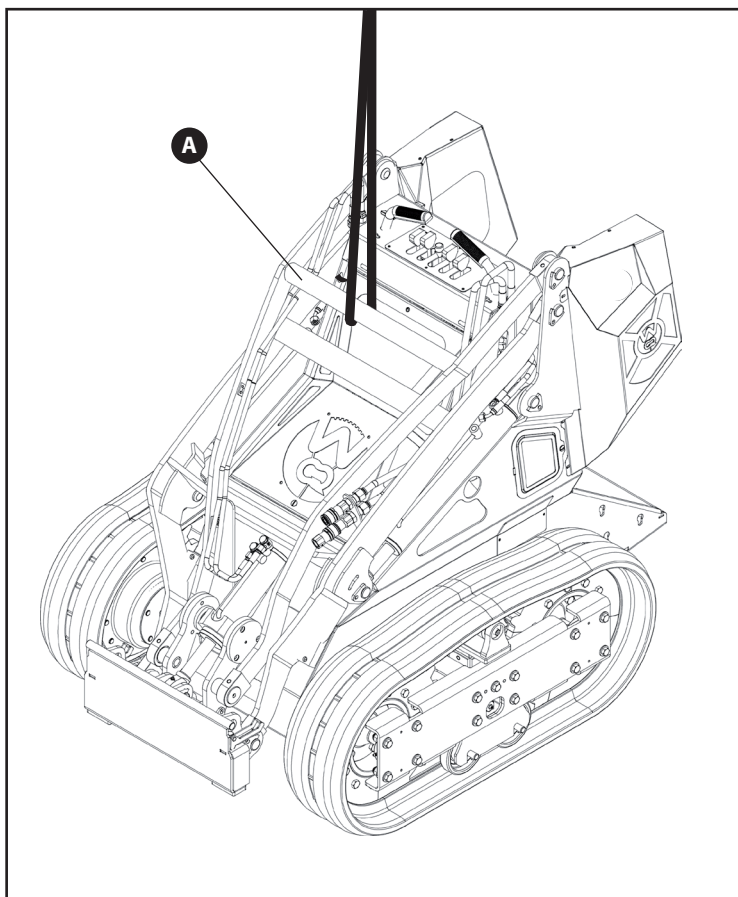

EN

- Insert the ropes in the designated point of the lifting boom (**rif. A**).
- Tighten the belts and begin lifting slowly and gradually.



CAUTION! Do not allow the machine to sway when lifted. Danger of crushing persons.

- Place the machine slowly on the ground.



CAST GROUP will not be held liable if these operations are performed differently than indicated above.

FR

- Insérer les cordes sur le point désigné sur le bras de levage (**rif. A**).
- Mettre sous tension les sangles et commencer le soulèvement lentement et graduellement.



ATTENTION! Ne pas faire osciller la machine lorsqu'elle est soulevée. Danger d'écrasement des personnes.

- Poser lentement la machine au sol.



CAST GROUP sera exonéré de toute responsabilité dans le cas où les opérations seraient effectuées en suivant des modalités autres que celles indiquées.

CAJMAN
ROQUES
LECCŒUR

RL22PFX

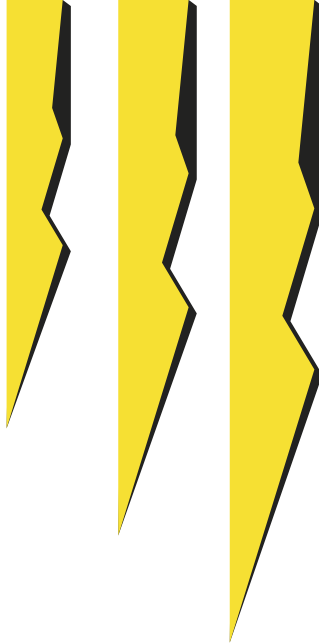

PULIZIA - CONTROLLI - MANUTENZIONE
REINIGUNG - KONTROLLEN - WARTUNG
CLEANING - VERIFICATIONS - MAINTENANCE
NETTOYAGE - CONTRÔLES - ENTRETIEN

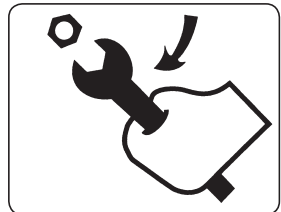
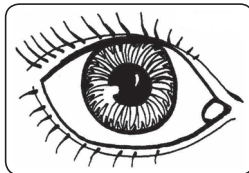

IT TABELLA INTERVENTI MANUTENTIVI ORDINARI

FREQUENZA	PUNTO DI INTERVENTO	TIPO DI INTERVENTO
Ogni giorno	Motore	<ul style="list-style-type: none"> • Verificare livello olio motore, se necessario rabboccare con SAE 5W30. • Verificare filtro aria.
Ogni settimana	Batteria	• Verificare elettrolito, se necessario rabboccare con acqua distillata.
	Serbatoio olio idraulico	• Verificare livello, eventualmente rabboccare con SAE46.
	Articolazioni e snodi cilindri	• Ingrassare.
Prime 50 ore	Motore	<ul style="list-style-type: none"> • Cambio olio; filtro olio; filtro aria; filtro carburante. • Verificare tensione cinghia alternatore.
	Impianto idraulico	<ul style="list-style-type: none"> • Cambio filtro ritorno. • Verificare livello olio serbatoio, verificare pressione.
Ogni 250 ore	Motore	• Cambio olio, filtro olio, filtro aria, filtro carburante, cinghia alternatore.
	Impianto idraulico	• Sostituzione filtri e rabbocco olio, verificare tubazioni e raccorderia
Ogni 1000 ore	Motore	• Controllo-regolazione valvole aspirazione-scarico, controllo impianto di scarico, controllo supporti motore.
Ogni anno	Impianto idraulico	• Sostituzione olio idraulico e filtri.

DE TABELLE DER GEWÖHNLICHEN WARTUNGSEINSCHRITTE

HÄUFIGKEIT	EINSCHRITTSTELLE	ART DES EINSCHRITTS
Täglich	Motor	<ul style="list-style-type: none"> • Motorölstufe kontrollieren, wenn notwendig mit SAE 5W30 auffüllen. • Luftfilter kontrollieren.
Jede Woche	Batterie	• Elektrolyt kontrollieren, wenn notwendig mit destilliertem Wasser auffüllen.
	Hydrauliköltank	• Stufe kontrollieren, möglicherweise mit SAE46 auffüllen.
	Gelenke und Zylindern	• Schmieren.
Nach 50 Stunden	Motor	<ul style="list-style-type: none"> • Öl wechsel; Ölfilter; Luftfilter; Kraftstofffilter. • Generatorgürtel Spannung kontrollieren
	Hydraulik System	<ul style="list-style-type: none"> • Ölfilter (halbeingetaucht im Tank montiert auf Rückflusslinie) wechseln. • Tankölstufe kontrollieren, Druck kontrollieren
Jede 250 Stunden	Motor	• Öl wechsel; Ölfilter; Luftfilter; Kraftstofffilter. Generatorgürtel wechseln.
	Hydraulik System	• Filtern wechseln und Öl auffüllen, Rohren und Rohrverbindungsstücke kontrollieren.
Jede 1000 Stunden	Motor	• Saug- und Auslassventil kontrollieren und einstellen, Auslasssystem kontrollieren, motorhalter kontrollieren.
Jedes Jahr	Hydraulik System	• Hydrauliköl und Filtern wechseln.

EN ORDINARY MAINTENANCE SCHEDULE

FREQUENCY	INTERVENTION POINT	INTERVENTION TYPE
Every day	Engine	<ul style="list-style-type: none"> • Check the oil level and add more if needed (SAE 5W30). • Check air filter.
Weekly	Battery	• Check electrolyte and add distilled water if needed.
	Hydraulic oil tank	• Check the level of oil, add if needed (SAE46).
	Articulations and cilinders joints	• Lubricate.
After 50 hours	Engine	<ul style="list-style-type: none"> • To be replaced: oil, oil filter, air filter, fuel filter. • Check the alternator belt tension.
	Hydraulic system	<ul style="list-style-type: none"> • Change filter. • Check oil level and pressure
Every 250 hours	Engine	• Replace oil, change oil filter ,air filter, fuel filter, change alternator belt.
	Hydraulic system	• Change all filters - fill up with oil if needed - check hoses and joints.
Every 1000 hours	Engine	• Check & adjustment intake-exhaust valve , check exhaust-system and silent block.
Every year	Hydraulic system	• Change filters, check oil level and pressure.

FR TABLEAU DES INTERVENTIONS DE MAINTENANCE ORDINAIRE

FRÉQUENCE	POINT D'INTERVENTION	TYPE D'INTERVENTION
Tous les jours	Moteur	<ul style="list-style-type: none"> • Contrôle visuel du niveau de l'huile, si nécessaire appoint avec huile (SAE 5W30). • Contrôle filtre air.
Tous les semaines	Batterie	• Contrôle visuel du niveau d'électrolyte, si nécessaire appoint avec eau distillée.
	Niveau huile système hydraulique	• Contrôle visuel du niveau de l'huile, si nécessaire appoint avec huile SAE 46.
	Articulations	• Graisser.
Après 50 heures	Moteur	<ul style="list-style-type: none"> • Remplacement : huile, filtre d'huile, filtre air, filtre à carburant. • Contrôle tension de la courroie d'alternateur.
	Système hydraulique	<ul style="list-style-type: none"> • Remplacement filtres. • Contrôle niveau d'huile et pression.
Toutes les 250 heures	Moteur	• Remplacement : huile, filtre d'huile, filtre air, filtre à carburant, courroie d'alternateur.
	Système hydraulique	<ul style="list-style-type: none"> • Remplacement de toutes les filtres – appoint avec huile si nécessaire. • Contrôle tuyaus et articulations.
Toutes les 1000 heures	Moteur	<ul style="list-style-type: none"> • Contrôle et réglage soupape d'échappement. • Contrôle le système d'échappement et silentblock.
Toutes les ans	Système hydraulique	• Remplacement filtre. Contrôle niveau d'huile et pression.

IT PULIZIA DELLA MACCHINA

ESEGUIRE LE OPERAZIONI DI PULIZIA SETTIMANALMENTE O PRIMA DI INSTALLARE UNA NUOVA ATTREZZATURA.

- È buona norma eseguire una periodica pulizia della macchina al fine di eliminare corpi estranei (es. polvere, sostanze estranee ed imbrattanti, ecc.) che potrebbero usurare eccessivamente tutte le parti mobili della macchina.

TUTTE LE OPERAZIONI DI PULIZIA DEVONO ESSERE ESEGUITE A MACCHINA FERMA E CON LA CHIAVE DI ACCENSIONE RIMOSSA.

• MANTENERE PULITA LA MACCHINA!

A prescindere da considerazioni inerenti all'aspetto esteriore del mezzo, ricordate che su una macchina pulita è più facile accorgersi di guasti o problemi sul telaio o sui circuiti idraulici od elettrici.

Pulire con regolarità la macchina dopo ogni giornata di lavoro, soprattutto se si ha lavorato su terreni bagnati o fangosi.

- Non spruzzare acqua direttamente sulle parti elettromeccaniche e sui relativi cablaggi.
- Evitare che spruzzi d'acqua raggiungano la strumentazione di comando.
- Effettuare la pulizia della pedana quotidianamente; su di essa si depositano continuamente terriccio, sassolini, foglie che recano intralcio e rendono le pedane estremamente viscosa e sdruciolevole anche se si utilizzano idonee scarpe antinfortunistiche.
- Pulire i cingoli e le relative zone di snodo.
- Pulire le parti mobili.
- Pulire tutti gli adesivi di segnalazione e sicurezza in modo che siano sempre leggibili e verificare la loro integrità.
- Tenere libere le aperture ricavate sui carter e cofani della macchina per permettere un corretto ricircolo dell'aria.

Finché possibile, consigliamo di eseguire la pulizia dei residui a secco con stracci o spazzole (non metalliche). Diversamente lavare con acqua la Vostra macchina cercando di asciugarla subito dopo.

Le operazioni di pulizia effettuate mediante una macchina ad alta pressione (per esempio idropulitrice) devono avvenire ad una distanza di minimo 1 metro.

DE REINIGUNG DER MASCHINE

DIE REINIGUNGSTÄTIGKEITEN WÖCHENTLICH ODER VOR DER INSTALLATION EINER NEUEN AUSTRÜSTUNG DURCHFÜHREN.

- Die regelmäßige Reinigung der Maschine empfiehlt sich, um Fremdkörper (z. B. Staub, verunreinigende Fremdkörper etc.) zu entfernen, die einen übermäßigen Verschleiß der bewegten Maschinenteile nach sich ziehen könnten.

SÄMTLICHE REINIGUNGSARBEITEN SIND BEI STILLSTEHENDER MASCHINE DURCHFÜHREN UND DER ZÜNDSCHLÜSSEL IST ABZUZIEHEN.

- **DIE MASCHINE SAUBER HALTEN!** Abgesehen vom Aspekt des optischen Erscheinungsbildes des Geräts, ist nicht zu vergessen, dass es im Falle einer sauberen Maschine leichter fällt, Defekte oder Probleme am Rahmen oder an den Hydraulik- oder Stromkreisen zu erkennen.

Die Maschine regelmäßig nach jedem Arbeitstag reinigen, vor allem wenn auf nassen oder schlammigen Böden gearbeitet wurde.

- Wasser nicht direkt auf die elektromechanischen Teile und deren Verkabelung spritzen.
- Das Spritzen von Wasser auf die Steuerinstrumente vermeiden.
- Täglich die Trittbretter reinigen, auf denen sich ständig Erdreich, Steinchen und Blätter ansammeln, durch die sie trotz Sicherheits Schuhwerk extrem rutschig und glatt werden.
- Die Ketten und die entsprechenden Gelenkbereiche reinigen.
- Die beweglichen Teile reinigen.
- Alle Hinweis- und Sicherheitsschilder reinigen, damit sie stets lesbar sind. Darüber hinaus sicherstellen, dass sie unversehrt sind.
- Die Öffnungsschlitze in den Gehäusen und Schutzhäuben der Maschine frei halten, damit die Luft korrekt zirkulieren kann.

Die Reinigung von den Rückständen sollte wenn möglich trocken mit Tüchern oder Bürsten (nicht aus Metall) erfolgen. Andernfalls die Maschine mit Wasser waschen und versuchen, sie sofort danach zu trocknen.

Reinigungsarbeiten mithilfe eines Hochdruckgeräts (z. B. einem Hochdruckwasserstrahlgerät) müssen im Abstand von mindestens 1 Meter erfolgen.

EN MACHINE CLEANING

CARRY OUT THE CLEANING OPERATIONS WEEKLY OR BEFORE INSTALLING NEW EQUIPMENT (TOOLS).

- It is a good rule to carry out periodical cleaning of the machine in order to remove foreign bodies (e.g. dust, foreign and dirtying substances, etc.) that could excessively wear all the mobile parts of the machine.

 **ALL CLEANING OPERATIONS MUST BE CARRIED OUT WITH THE MACHINE STOPPED AND THE IGNITION KEY REMOVED.**

• KEEP THE MACHINE CLEAN!

Apart from the considerations concerning the outer appearance of the vehicle, remember that it is easier to detect faults or problems on the chassis or in the hydraulic or electric circuits if the machine is clean.

 **Clean the machine regularly after the day's work, especially after working on wet or muddy terrain.**

- Do not spray water directly on the electromechanical parts or the relative wiring.
- Make sure water sprays do not reach the control instruments.
- Clean the metal footplate daily; dirt, stones and leaves are falling on it continuously getting in the way and making the footplate extremely slimy and slippery even if wearing suitable accident-prevention shoes.
- Clean the tracks and the relative jointed areas.
- Clean the mobile parts.
- Clean all the warning and safety stickers so that they are intact and always clearly legible.
- Keep the openings on the casings and hoods of the machine free to allow proper air circulation.

 **As far as possible, use rags or non-metallic brushes for cleaning residues. Otherwise, wash your machine with water and dry it immediately.**

Cleaning with a high-pressure water jet (for example high pressure cleaner) must be done from a distance of at least 1 m.

FR NETTOYAGE DE LA MACHINE

EFFECTUER LES OPERATIONS DE NETTOYAGE UNE FOIS PAR SEMAINE OU AVANT D'INSTALLER UN NOUVEL EQUIPEMENT.

- Il est conseillé d'effectuer un nettoyage périodique de la machine afin d'éliminer les corps étrangers (ex. poussière, substances étrangères et salissantes etc.) qui pourraient user excessivement toutes les parties mobiles de la machine.

 **TOUTES LES OPERATIONS DE NETTOYAGE DOIVENT ETRE EFFECTUEES AVEC MACHINE ARRETEE ET AVEC LA CLÉ DE CONTACT ENLEVEE.**

• LA MACHINE DOIT TOUJOURS ETRE PROPRE!

Indépendamment des considérations concernant l'aspect extérieur, sur une machine propre il est plus facile de constater les dommages ou les problèmes du châssis ou des circuits hydrauliques ou électriques.

 **Nettoyer régulièrement la machine après chaque journée de travail, surtout si l'on a travaillé sur des sols mouillés ou boueux.**

- Ne pas vaporiser d'eau directement sur les pièces électromécaniques et sur les câblages correspondants.
- Eviter que les éclaboussures d'eau n'atteignent l'instrumentation de commande.
- Effectuer le nettoyage de marche pied quotidiennement; il s'y dépose en permanence de la terre, des cailloux, des feuilles qui constituent des entraves et rendent le marche pied extrêmement glissant même si l'on utilise des chaussures adaptées antidérapantes.
- Nettoyer les chenilles et les zones d'articulation correspondantes.
- Nettoyer les parties mobiles.
- Nettoyer tous les autocollants de signalisation et de sécurité de manière à ce qu'ils soient toujours lisibles et contrôler leur état.
- Laisser dégagées les ouvertures placées sur les carters et sur les capots de l'engin pour permettre une circulation correcte de l'air.

 **Tant que possible, nous conseillons d'effectuer le nettoyage des résidus à sec avec des chiffons ou des brosses (non métalliques). Sinon, laver la machine avec de l'eau en l'essuyant immédiatement après.**

Les opérations de nettoyage effectuées au moyen d'un appareil à haute pression (par exemple une laveuse à eau) doivent être effectuées à une distance d'1 mètre minimum.

IT • Durante la pulizia usare sostanze detergenti non nocive e non inquinanti a norma di legge.

- Evitare di agire durate la pulizia direttamente con le mani, usare guanti protettivi e pennelli o oliatori per la lubrificazione.
- È opportuno, inoltre, controllare le condizioni dei cingoli; osservare attorno e sotto la macchina se vi sono bulloni allentati o mancanti, accumulo di sporcizia, macchie dovute a perdite d'olio.

PULIZIA FANALI E FARI LAVORO

Mantenere sempre puliti i fanali ed i fari di lavoro ogni fine giornata lavorativa, utilizzando un panno leggermente imbevuto d'acqua.

CONTROLLI

CONTROLLO IMPIANTO IDRAULICO

- Controllare il livello dell'olio del serbatoio idraulico ed eventuali perdite, tubi flessibili usurati o tubazioni danneggiate.
- Controllare, durante il periodo di rodaggio, le guarnizioni dei tubi oleodinamici, in quanto potrebbero presentarsi delle piccole perdite dovute all'assettamento delle guarnizioni coniche; in tal caso stringere i raccordi in modo adeguato (operazione da effettuarsi da un manutentore meccanico).

! In caso di sostituzione delle tubazioni effettuare un'accurata pulizia delle stesse prima del montaggio. Impurità interne o polveri danneggerebbero l'impianto idraulico in modo irreparabile.

CONTROLLO CINGOLI

- Controllare se presentano tagli, usura, oggetti estranei nel battistrada.
- Verificare infine se vi sono bulloni allentati o mancanti.

EVITARE I FLUIDI AD ALTA PRESSIONE

- Gli spruzzi di fluido in pressione possono penetrare sotto la cute causando gravi lesioni.
- Prima di scollegare i tubi idraulici, togliere la pressione. Serrare tutte le giunzioni prima di rimettere in pressione.
- Usare un pezzo di cartone per individuare le perdite.
- Proteggere le mani ed il corpo dai fluidi ad alta pressione, utilizzando appropriati dispositivi di protezione individuale (DPI).



DE • Zum Reinigen unschädliche und umweltfreundliche Reinigungsmittel verwenden, die den gesetzlichen Vorgaben entsprechen.

- Die Reinigung sollte nicht direkt mit den Händen erfolgen, unbedingt Schutzhandschuhe und Pinsel oder Schmiervorrichtungen für die Schmierung verwenden.
- Darüber hinaus empfiehlt es sich, den Zustand der Ketten zu überprüfen. Um die Maschine herum und darunter nach lockeren oder fehlenden Bolzen, Schmutzansammlungen und auf Ölverlust zurückzuführenden Flecken suchen.

REINIGUNG DER SCHEINWERFER UND ARBEITSSCHEINWERFER

Die Scheinwerfer und Arbeitsscheinwerfer nach jedem Arbeitstag mit einem leicht mit Wasser befeuchteten Tuch reinigen.

KONTROLLEN

HYDRAULIKANLAGE

- Den Ölstand des Hydrauliktanks, eventuelle Verluste, verschlissene Hydraulikschläuche und beschädigte Leitungen überprüfen.
- Bei der Inbetriebnahme sollte es auch überprüft werden, dass die Dichtungen der Ölhdraulikschläuchen keine Verluste haben. Notfalls die Anschlüsse verringern (durch einen mechanischen Wartungstechniker auszuführende Tätigkeit).

! Vor dem Ersatz der Hydraulikschläuchen muss der Arbeitsbereich gründlich gereinigt werden. Innere Unreinheiten und Staub können die Hydraulikanlage dauerhaft schädigen.

KONTROLLE DER KETTEN

- Sicherstellen, dass die Reifen keine undichten Stellen haben und dass keine Fremdkörper auf den Laufflächen sind.
- Überprüfen, dass keine Bolzen fehlen oder gelockert sind.

HOCHDRUCKFLÜSSIGKEITEN VERMEIDEN

- Spritzer von Hochdruckflüssigkeiten können unter die Haut dringen und schwere Verletzungen verursachen.
- Vor Abstecken der Hydraulikschläuche den Druck ablassen. Sämtliche Anschlüsse vor erneuter Beaufschlagung festziehen.
- Pappe zur Lecksuche benutzen.
- Hände und Körper durch eine geeignete persönliche Schutzausrüstung (PSA) vor Hochdruckflüssigkeiten schützen.

EN • During cleaning, use harmless and non-pollutant detergent substances.

- During cleaning avoid intervening directly with hands, use protective gloves and brushes or oil-cans for lubricating.
- Also, it is advisable to check the state of the tracks, check around the machine that there are no loose or missing bolts, accumulated dirt, or stains due to oil leaks.

CLEANING HEADLIGHTS AND WORKING LIGHTS

Always clean the headlights and working lights at the end of each working day, using a cloth slightly moistened with water.

FR • Durant le nettoyage, utiliser des substances détergentes non dangereuses et non polluantes, conformément à la loi.

- Lors du nettoyage, utiliser des gants de protection pour protéger les mains et des pinceaux ou des burettes pour la lubrification.
- En outre, il est opportun de contrôler les conditions des chenilles. Regarder autour et sous la machine si des boulons sont desserrés ou absents, les éventuelles accumulations de saleté, les taches dues à des fuites d'huile.

NETTOYAGE DES FEUX ET PHARES DE TRAVAIL

Nettoyer toujours les feux et phares de travail après chaque journée de travail, en utilisant un chiffon humide.

CHECKS

HYDRAULIC SYSTEM CONTROL

- Control the oil level of the hydraulic tank and possible oil leaks, flexible worn pipes or damaged pipes.
- Control, during the run-in period, the seals of the oil-pressure pipes, because there can be some leaks due to the conic seals adjustment; in this case fasten the joints in the right way (operation to be carried out by a mechanical maintenance technician).



If the piping must be replaced you have to clean it carefully before mounting them. Inside impurity or dust can damage the hydraulic system in a irretrievable way.

CONTRÔLES

CONTROLE INSTALLATION HYDRAULIQUE

- Contrôler le niveau de l'huile du réservoir hydraulique et les éventuelles fuites, tuyaux souples usés ou tuyauteries endommagées.
- Contrôler, durant la période de rodage, les joints des tuyaux hydrauliques, car ils pourraient présenter de petites fuites dues à la stabilisation des joints coniques ; dans ce cas, serrer les raccords de manière appropriée (opération que doit effectuer un mécanicien).



En cas de remplacement des tuyauteries, effectuer un nettoyage soigné de ces dernières avant le montage. Les impuretés internes ou les poussières endommagent l'installation hydraulique de manière irréparable.

TRACKS CHECK

- Check for any cuts, wear, foreign bodies in the tread.
- Lastly, check for any loose or missing bolts.

CONTROLE CHENILLES

- Contrôler s'ils sont coupés, usés, s'il y a des objets dans la bande de roulement.
- Vérifier enfin s'il y a des boulons desserrés ou manquants.

AVOID FLUIDS AT HIGH PRESSURE

- The pressurized fluid sprays penetrate under the skin causing serious injuries.
- Discharge the pressure before disconnecting the hydraulic pipes. Tighten all the joints before pressurizing the pipes again.
- Use a piece of cardboard to check for leaks.
- Hands and the body must be protected from high pressure fluids by using appropriate personal protection devices (PPD).



EVITER LES FLUIDES A HAUTE PRESSION

- Les éclaboussures de fluide sous pression peuvent pénétrer sous la peau et provoquer de graves lésions.
- Avant de déconnecter les tuyaux hydrauliques, éliminer la pression. Serrer tous les joints avant de remettre sous pression.
- Utiliser un morceau de carton pour trouver les fuites.
- Protéger les mains et le corps des fluides à haute pression en utilisant les dispositifs de protection individuelle appropriés (DPI).

IT SCHEDE DI SICUREZZA PRODOTTI CHIMICI

Le proprietà fisiche e chimiche dei prodotti utilizzati sono riportate nelle relative "SCHEDE DI SICUREZZA" fornite dai rispettivi fabbricanti/fornitori.



Il cliente ha l'obbligo di richiedere ai propri fabbricanti/fornitori le schede specifiche dei prodotti impiegati e di allegarle al presente manuale per una corretta informazione dell'operatore addetto e dei manutentori.



Il fabbricante declina ogni responsabilità per danni a persone animali e cose causati da un errato impiego e/o sostituzione dei prodotti utilizzati per la lavorazione.

DEPOSITO LUBRIFICANTI

Tenere i lubrificanti al di fuori della portata dei bambini, e delle persone non qualificate ed autorizzate alla movimentazione dei lubrificanti.



ATTENZIONE! Per il luogo di deposito e le modalità, rispettare le normative vigenti nel proprio paese.

Non immagazzinare mai lubrificanti in contenitori aperti o non contrassegnati da etichetta.

SMALTIMENTO PRODOTTI DI SCARTO

Tutti i prodotti di scarto devono essere smaltiti in conformità alle norme pertinenti.



La raccolta e lo smaltimento dell'olio usato deve essere conforme alle norme locali. Non versare mai olio usato nelle fognature, canali di scolo o sul terreno.



Di seguito la lista dei materiali e liquidi da consegnare presso i Centri di Raccolta autorizzati:

- Batterie.
- Oli lubrificanti esausti.
- Filtri.
- Grasso di lubrificazione.
- Materiale ausiliario per la pulizia (esempio stracci untosi o imbevuti di combustibile).

Le leggi vigenti in materia, proprie in ogni Paese, prevedono pene severe per i trasgressori.

Si ricorda che la raccolta e lo smaltimento degli oli esausti e dei componenti sopra-elencati sono disciplinati a Norma di Legge. Consegnare quindi tutti i sopramenzionati residui presso i Centri di Raccolta preposti.

DE CHEMISCHE PRODUKTDATEN- BLÄTTER

Die physischen und chemischen Eigenschaften der verwendeten Produkte sind in den entsprechenden „PRODUKTDATENBLÄTTERN“ enthalten, die von den entsprechenden Herstellern/Lieferanten ausgehändigt werden.



Der Hersteller weist jegliche Haftung für Schäden an Personen, Tieren und Sachgegenständen zurück, die durch die falsche Anwendung und / oder Ersatz der für die Bearbeitung verwendeten Produkte verursacht wurden.



Der Hersteller weist jegliche Haftung für Schäden an Personen, Tieren und sachgegenständen zurück, die durch eine falsche Anwendung und/ oder ersatz der für die Bearbeitung verwendeten Produkte verursacht wurden.

SCHMIERMITTELAGER

Die Schmiermittel für Kinder oder für Personen, die für den Umgang mit Schmiermitteln nicht qualifiziert und autorisiert sind, unerreichbar aufbewahren.



ACHTUNG! Hinsichtlich des Lagerorts und der Modalitäten der Lagerung die im jeweiligen Land geltenden Bestimmungen befolgen.

Niemals Schmiermittel in offenen und nicht mit einer Etikette gekennzeichneten Behältern lagern.

ENTSORGUNG VON ABFALLPRODUKTEN

Alle Abfallprodukte müssen den betreffenden Bestimmungen nach entsorgt werden.



Das Sammeln und die Entsorgung von Altöl müssen gemäß den lokal geltenden Normen erfolgen. Niemals Altöl in die Abwasserleitung, Abflusskanäle oder in das Erdreich gießen.



Die nachfolgend angegebenen Materialien und Flüssigkeiten sind an den dazu berechtigten Sammelstellen abzugeben:

- Batterien.
- Schmieröl verbraucht.
- Filter.
- Schmierfett.
- Reinigungshilfsmittel (z.B mit Brennmaterial getränkte Lappen).

Die gültigen staatlichen Bestimmungen sehen schwere Strafen gegen Gesetzübertreter vor.

Es ist insbesondere zu berücksichtigen, dass die Sammlung und die Entsorgung von Schmiermittelständen und von o.a Materialien durch Rechtsordnungen geregelt sind. All die obengenannten Rückstände sind an den dazu bestimmten Sammelstellen abzugeben.

EN CHEMICAL PRODUCTS SAFETY CARDS

The physical and chemical properties of the products used are detailed on the relative "Safety information cards" supplied by the respective manufacturers/suppliers.



The client must ask its own manufacturers/suppliers for the specific cards of the products used and enclose them to the present manual for a correct designated operator and maintain information.



The manufacturer declines every liability for damages to persons animals and things due to working duties product wrong use and/or replacement.

STORING LUBRICANTS

Keep lubricants out of reach of children and persons not qualified and authorized to handle lubricants.



ATTENTION! For the deposit area and methods, comply with the regulations in force in your country.

Never store lubricants in open containers or containers not marked with a label.

DISPOSAL OF WASTE PRODUCTS

All waste products must be disposed of in accordance with the relative regulations.



Collection of disposal of old oil must be carried out in compliance with local regulations. Never pour oil in drains, gutters or on the ground.



Given below is a list of materials and liquids to be taken to the authorized Collection Centres:

- Batteries.
- Depleted lubricant oils.
- Filters.
- Lubrication grease.
- Ancillary material for cleaning (e.g. greasy or fuel-soaked rags).

The relative laws in force in each country where the machine is used provide for severe penalties for offenders.

Remember that the collection and disposal of depleted oils and the components listed above is regulated in accordance with the Law. Therefore always take the abovementioned residuals to the special Collection Centres.

FR FICHES DE SÉCURITÉ DES PRODUITS CHIMIQUES

Les propriétés physiques et chimiques des produits utilisés sont indiquées dans les "FICHES DE SÉCURITÉ" correspondantes fournies par les fabricants/fournisseurs respectifs.



Le client a l'obligation de demander à ses fabricants/fournisseurs les fiches spécifiques des produits utilisés et de les annexer au présent manuel pour une information correcte de l'opérateur et des techniciens de maintenance.



Le fabricant décline toute responsabilité pour les dommages aux personnes, animaux et biens dus à une utilisation erronée et/ou remplacement des produits utilisés pour le travail.

DEPOT LUBRIFIANTS

Tenir les lubrifiants hors de portée des enfants et des personnes non qualifiées et non autorisées au déplacement de ceux-ci.



ATTENTION ! Pour le lieu de dépôt et les modalités, respecter les normes en vigueur dans le propre pays.

Ne jamais emmagasiner les lubrifiants dans des récipients ouverts ou non marqués d'étiquette.

ÉLIMINATION DES DÉCHETS

Tous les déchets doivent être évacués en conformité des normes en vigueur.



Le ramassage et l'évacuation de l'huile usagée doivent être conformes aux normes locales. Ne jamais verser l'huile usagée dans les égouts, canaux d'écoulement ou dans le sol.



Voici de suite la liste des matériaux et liquides qui sont à consigner auprès des Centres de Récolte autorisés:

- Batteries.
- Huiles lubrifiantes usagées.
- Filtres.
- Graisse de lubrification.
- Matériel auxiliaire pour le nettoyage (ex. chiffons graissés ou imbibés de combustible).

Les lois en vigueur en la matière, propres dans chaque Pays, prévoient des peines sévères pour les transgresseurs.

On rappelle que la récolte et l'évacuation des huiles usagées et des éléments indiqués ci-dessus sont contrôlées selon les Normes de Loi. Consigner donc tous les résidus mentionnés ci-dessus auprès des Centres de Récolte préposés.

IT

È severamente vietato liberarsi dai residui depositandoli in discariche abusive o scaricandoli in corsi d'acqua oppure nella rete fognaria!

La Ditta Costruttrice declina ogni responsabilità qualora le istruzioni di sicurezza ed uso elencate non siano rigorosamente rispettate.

DE

Es ist stark verboten, die Rückstände in wilde Deponien abzulagern und in Wasserläufen oder in die Kanalisation gelangen zu lassen!

Der Hersteller haftet nicht für Schäden, die infolge von Missachtung der hier aufgeführten Sicherheits- und Gebrauchsanweisung entstehen.

MANUTENZIONE

MANUTENZIONE ORDINARIA

- La continua osservanza delle seguenti norme garantiscono una maggiore efficienza e durata della macchina in oggetto.
- La tempistica di intervento descritta in questo manuale è relativa a condizioni normali di utilizzo ed ha quindi un carattere puramente informativo.
- Tali indicazioni infatti sono strettamente legate all'ambiente in cui la macchina viene impiegata (spazi chiusi/aperti, luoghi più o meno polverosi, ecc..).
- Riservare ai lavori di manutenzione un'apposita area.
- Pulire tutti gli ingrassatori, coperchi e tappi prima di ogni manutenzione.
- A manutenzione effettuata, rimontare tutte le protezioni.
- Lo smaltimento dei residui della pulizia come stracci, grasso, oli, ecc. devono essere seguiti secondo la legislazione vigente.



Non usare solventi o acidi aggressivi. È VIETATO ESEGUIRE OPERAZIONI DI PULIZIA E MANUTENZIONE A PERSONALE NON AUTORIZZATO E/O NON ADDESTRATO.

LE OPERAZIONI DI MANUTENZIONE ORDINARIA DEVONO ESSERE ESEGUITE DA PERSONALE AUTORIZZATO.

TUTTE LE OPERAZIONI DI MANUTENZIONE DEVONO ESSERE ESEGUITE CON LA CHIAVE DI ACCENSIONE RIMOSSA E POSIZIONARE GLI EVENTUALI ATTREZZI A TERRA.

Utilizzare solo ed esclusivamente RICAMBI ORIGINALI.

WARTUNG

GEWÖHNLICHE WARTUNG

- Die fortlaufende Beachtung der folgenden Vorschriften garantiert eine höhere Effizienz und Lebensdauer der o. g. Maschine.
- Die in diesem Handbuch beschriebene Zeit der Einschritte bezieht sich auf normale Verwendungsbedingungen und dient daher nur zur Information.
- Solche Angaben sind nämlich eng mit der Umgebung verbunden, in der die Maschine verwendet wird (geschlossene/Freiräume, mehr oder weniger staubige Orte usw. ...).
- Man muss die Unterhaltung auf eine eigens dazu bestimmte Zone machen.
- Man muss alle Schmierbüchse, alle Deckel und alle Schrauben reinigen, bevor man die Unterhaltung beginnt.
- Wenn man die Wartung gemacht hat, muss man alle Schutzvorrichtungen wieder einbauen.
- Die Entsorgung von Reinigungsrückständen wie Tüchern, Fett, Ölen etc. muss der geltenden Gesetzgebung entsprechend erfolgen.



Weder Lösungsmittel noch aggressive Säuren verwenden. REINIGUNGS- ODER WARTUNGSARBEITEN DÜRFEN KEINESFALLS VON NICHT AUTORISIERTEM UND/ODER NICHT EINGEWIESENEM PERSONAL AUSGEFÜHRT WERDEN.

DIE ORDENTLICHEN WARTUNGSEINGRIFFE MÜSSEN VON AUTORISIERTEM PERSONAL DURCHFÜHRT WERDEN.

ALLE WARTUNGSEINGRIFFE HABEN BEI ABGESTELTETEM MOTOR UND ABGEZOGENEM ZÜNDSCHLÜSSEL ZU ERFOLGEN AUSSERDEM HABEN EVENTUELL ANGEBAUTE AUSTRÜSTUNGEN AM BODEN AUF ZU LIEGEN.

Einzig und allein ORIGINALE ERSATZTEILE verwenden.

EN

 The disposal of residuals and oils in unauthorized dumps or in streams and rivers or in the drainage system is strictly prohibited!

The Manufacturer declines any responsibility in the event the instructions for safety and use are not strictly complied with.

MAINTENANCE

ORDINARY MAINTENANCE

- The continuous observance of the following guidelines guarantee a greater efficiency and duration of the machine.
- The intervention timescale described in this manual is relative to normal conditions of utilisation and therefore it has a purely informative purpose.
- Such indications in fact are strictly related to the environment where the machine is used (closed / open spaces, places more or less dusty, and so on ..).
- Reserve a suitable area for the maintenance.
- Clean all the lubricators, covers and caps before the maintenance.
- When the maintenance is done mount all the safekeeping again.
- Any residual cleaning materials, such as rags, grease, oils, etc., must be disposed of in accordance with current laws.

 Do not use aggressive solvents or acids. **CLEANING AND MAINTENANCE OPERATIONS MUST NOT BE CARRIED OUT BY UNAUTHORIZED AND/OR UNTRAINED PERSONNEL.**

ORDINARY MAINTENANCE OPERATIONS MUST BE CARRIED OUT BY AUTHORIZED PERSONNEL.

ALL MAINTENANCE OPERATIONS MUST BE CARRIED OUT WITH THE IGNITION KEY REMOVED AND TOOLS SET ON THE GROUND.

During the maintenance, get the engine working when it is strictly necessary; in such a case never move the controls blockage from the normal block position.

Use only and exclusively ORIGINAL SPARE PARTS.

FR

 Il est sévèrement interdit de se libérer des résidus en les déposant dans des décharges abusives ou en les déversant dans des cours d'eau ou bien dans les égouts !

La Société Constructrice décline toute responsabilité si les instructions de sécurité et d'utilisation citées ne sont pas rigoureusement respectées.

MAINTENANCE

MAINTENANCE ORDINAIRE

- Le respect constant des règles suivantes garantit une plus grande efficacité et durée de la machine.
- La cadence des interventions décrite dans ce manuel se réfère à des conditions normales d'utilisation et a donc un caractère purement informatif.
- En effet, ces indications sont strictement liées au milieu dans lequel la machine est utilisée (espaces fermés/ouverts, lieux plus ou moins poussiéreux, etc.).
- Réserver une zone spéciale aux travaux d'entretien.
- Nettoyer tous les graisseurs, couvercles et bouchons avant tout entretien.
- Une fois l'entretien effectué, remonter toutes les protections.
- L'élimination des résidus du nettoyage, comme les chiffons, la graisse, les huiles etc. doit être effectuée selon la législation en vigueur.

 Ne pas utiliser de solvants ou d'acides agressifs. **LE PERSONNEL NON AUTORISÉ ET/OU NON FORMÉ NE PEUT EN AUCUN CAS EFFECTUER LES OPERATIONS DE NETTOYAGE ET D'ENTRETIEN.**

LES OPERATIONS D'ENTRETIEN COURANT DOIVENT ÊTRE EFFECTUÉES PAR DU PERSONNEL AUTORISÉ.

TOUTES LES OPERATIONS D'ENTRETIEN DOIVENT ÊTRE EFFECTUÉES AVEC LA CLE DE CONTACT ENLEVÉE POSITIONNER LES OUTILS ÉVENTUELS À TERRE.

Pendant la maintenance, faire fonctionner le moteur uniquement quand cela est strictement nécessaire ; en pareil cas, ne jamais déverrouiller les commandes de leur position normale de blocage.

Utiliser seulement et exclusivement des PIÈCES DE RECHANGE ORIGINALES.

IT

NEL CASO DI OPERAZIONI DI MANUTENZIONE IN UN'AREA NON PIANEGGIANTE, È OPPORTUNO INSERIRE DEI CUNEI SOTTO LE RUOTE.

LE OPERAZIONI DI MANUTENZIONE STRAORDINARIA (RIPARAZIONI) DEVONO ESSERE ESEGUITE DA PERSONALE DELLA DITTA COSTRUTTRICE PRESSO LA SEDE DI COSTRUZIONE O DA PERSONALE SPECIALIZZATO E OPPORTUNAMENTE ISTRUITO PREVIA AUTORIZZAZIONE DELLA DITTA COSTRUTTRICE.

Vengono qui elencate semplici attività di controllo e manutenzione, necessarie a mantenere elevato il livello d'efficienza della vostra macchina.



Si raccomanda di svolgere le attività manutentive su un terreno piano e non cedevole.

DISPOSITIVO DI SICUREZZA PER INTERVENTI DI MANUTENZIONE SOTTO AL BRACCIO PORTA ATTREZZATURE



ATTENZIONE! La ditta CAST GROUP fornisce a corredo della macchina un dispositivo di sicurezza (Fig. 1) da inserire sullo stelo dei cilindri oleodinamici nel caso di interventi di manutenzione, pulizia, registrazione, ecc. sotto al braccio porta attrezzature. Per il suo posizionamento è sufficiente inserire il profilo a "C" sullo stelo del cilindro oleodinamico con la relativa spina di sicurezza (A). L'utilizzo di tale dispositivo è di vitale importanza in quanto, se non fosse presente, nel caso di una perdita di olio, una discesa brusca od incontrollata del braccio od altro ancora, esporrebbe la persona interessata ad un grave rischio di schiacciamento con conseguenze anche mortali.

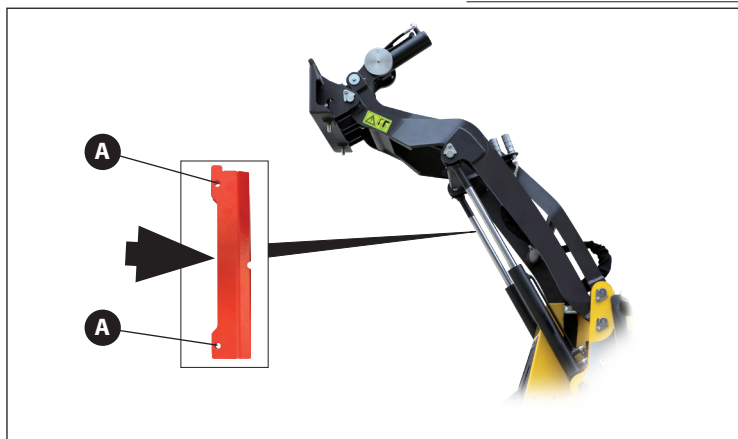

Fig./Abb. 1

DE

IM FALLE VON WARTUNGSARBEITEN AUF UNEBENEM GELÄNDE EMPFIEHLT SICH DAS EINLEGEN VON KEILEN UNTER DEN RÄDERN.

AUSSERPLANMÄSSIGE WARTUNGSEINGRIFFE (REPARATUREN) SIND VON PERSONAL DER HERSTELLERFIRMA IM PRODUKTIONSSITZ ODER VON SPEZIALISIERTEM UND ENTSPRECHEND GESCHULTEM PERSONAL NACH VORHERIGER GENEHMIGUNG DURCH DIE HERSTELLERFIRMA AUSZUFÜHREN.

An dieser Stelle folgt eine Liste einfacher Kontroll- und Wartungstätigkeiten, die für die Sicherstellung einer höheren Leistungsfähigkeit Ihrer Maschine erforderlich sind.



Es empfiehlt sich, die Wartungseingriffe auf ebenem und festem Untergrund durchzuführen.

SICHERHEITSVORRICHTUNG FÜR WARTUNGSEINGRIFFE UNTER DEM AUSTRÜSTUNGSHALTEARM



ACHTUNG! Das Unternehmen CAST GROUP stellt im Lieferumfang der Maschine eine Sicherheitsvorrichtung (Abb. 1) zur Verfügung, die im Falle von Wartungs-, Reinigungs-, Einstellungsarbeiten etc. unter dem Ausrüstungshaltearm auf den Schaft des ölhydraulischen Zylinders zu setzen ist. Für ihre Positionierung ist es ausreichend, das „C“-Profil mit dem entsprechenden Sicherheitsstift (A) auf den Schaft des ölhydraulischen Zylinders zu setzen. Die Verwendung dieser Vorrichtung ist lebenswichtig, da durch ihr Fehlen im Falle eines Ölaustritts, einer heftigen oder unkontrollierten Absenkung des Auslegers oder aus anderen Gründen ein erhebliches Quetschungsrisiko mit sogar tödlichen Konsequenzen für die betreffende Person bestünde.

RL22PFX

Pala caricatore multifunzione / Multifunktionslader
Multifunction mini loader / Multifunctionnel mini chargeuse

CAJMAN
ROQUES
LECCOURE

EN

 **TO CARRY OUT MAINTENANCE OPERATIONS ON UNEVEN SURFACES, IT IS ADVISABLE TO INSERT WEDGES UNDER THE WHEELS.**

EXTRAORDINARY MAINTENANCE OPERATIONS (REPAIRS) MUST BE CARRIED OUT BY THE MANUFACTURER'S PERSONNEL AT THE SEAT OF CONSTRUCTION OR BY SPECIALIZED AND SUITABLY TRAINED PERSONNEL DULY AUTHORIZED BY THE MANUFACTURER.

The simple operations involved in checking and maintenance required to keep your machine in highly efficient working conditions are described below.

 **Maintenance activities must be carried out on flat, level firm ground.**

SAFETY DEVICE FOR MAINTENANCE OPERATION UNDERNEATH THE TELESCOPIC BOOM

 **ATTENTION! CAST GROUP provides the machine with a safety device (Fig. 1) to be placed on the stem of the hydraulic cylinders for maintenance, cleaning, adjustment, etc., under the equipment carrier boom. To position it, place the "C" profile on the stem of the hydraulic cylinder with the relative safety pin (A). Using this device is of vital importance since, if it is not present, in case of an oil leak, a sudden or uncontrolled descent of the arm could expose the person concerned to serious risk of crushing with even fatal consequences.**

FR

 **EN CAS D'OPERATIONS D'ENTRETIEN DANS UNE ZONE NON PLANE, IL EST OPPORTUN D'INTRODUIRE DES CONES SOUS LES ROUES.**

LES OPERATIONS D'ENTRETIEN EXTRAORDINAIRE (REPARATIONS) DOIVENT ETRE EFFECTUEES PAR DU PERSONNEL DE LA SOCIETE CONSTRUCTRICE DANS LE SIEGE DE FABRICATION OU PAR DU PERSONNEL SPECIALISE ET OPPORTUNEMENT FORME, APRES AUTORISATION DE LA SOCIETE CONSTRUCTRICE.

Ci-dessous, la liste des activités simples de contrôle et d'entretien, nécessaires pour conserver un niveau d'efficacité élevé de votre machine.

 **Il est recommandé d'effectuer les opérations d'entretien sur un terrain plat et solide.**

DISPOSITIF DE SÉCURITÉ POUR DES INTERVENTIONS D'ENTRETIEN AU BRAS PORTE-MATÉRIEL

 **ATTENTION ! L'entreprise CAST GROUP fournit avec la machine un dispositif de sécurité (Fig. 1) à insérer sur la tige des cylindres oléodynamiques, en cas d'intervention d'entretien, de nettoyage, de réglage, etc. sous au bras porte-matériel. Pour son positionnement, il suffit d'insérer le profil à "C" sur la tige du cylindre oléodynamique, avec la prise de sécurité correspondante (A). L'utilisation de ce dispositif est d'une importance vitale car, s'il est absent, en cas d'une fuite d'huile, une descente brusque ou incontrôlée du bras ou autre encore expose l'opérateur à un risque grave d'écrasement, avec des conséquences même mortelles.**

IT MOTORE A SCOPPIO

 Per informazioni più dettagliate del motore, consultare il libretto di istruzioni del motore allegato alla macchina. Operazione da effettuarsi a motore freddo e con la chiave di accensione macchina rimossa.

Per accedere a:

- Filtro olio idraulico (A).
- Serbatoio olio idraulico (B).
- Batteria (C).
- Pompa idraulica (D).
- Distributore idraulico (E).
- Smontare il carter superiore (F).

Per accedere a:

- Filtro aria: smontare il carter superiore (G).
- Serbatoio carburante (H).

DE VERBRENNUNGSMOTOR

 Genauere Informationen zum Motor sind dem Bedienungshandbuch des Motors zu entnehmen, das der Maschine beiliegt. Diese Operation muss bei kaltem Motor und mit abgezogenem Zündschlüssel erfolgen.

Zum Erreichen von:

- Hydraulikölfilter (A).
- Hydrauliköltank (B).
- Batterie (C).
- Hydraulikpumpe (D).
- Hydraulischer Rundverteiler (E).
- Entfernen Sie die Abdeckung (F).

Zum Erreichen von:

- Luftfilter: Entfernen Sie die Abdeckung (G).
- Kraftstofftank (H).

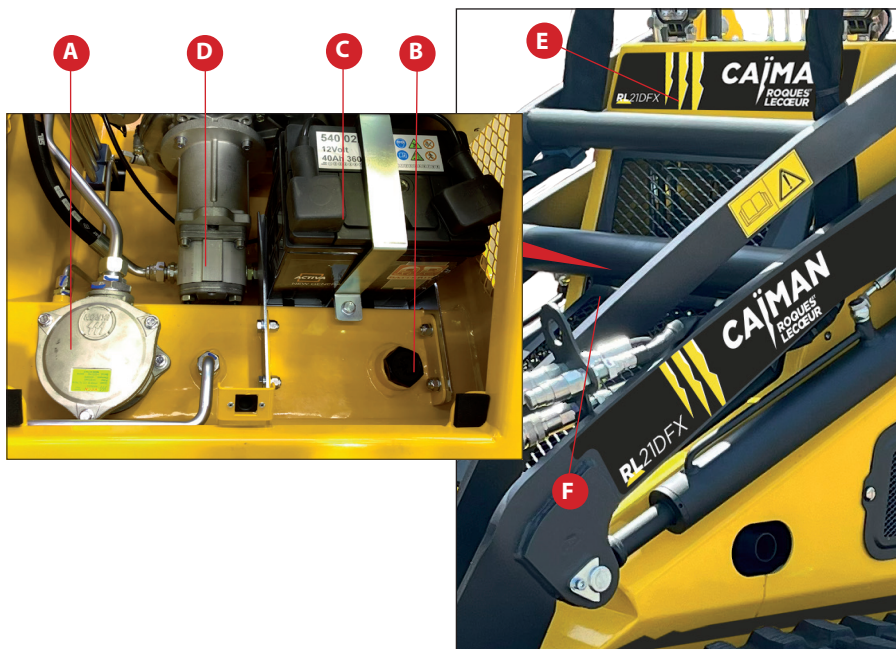

RL22PFX

Pala caricatore multifunzione / Multifunktionslader
Multifunction mini loader / Multifonctionnel mini chargeuse

CAJMAN
ROQUES
LECCEUR

EN INTERNATIONAL COMBUSTION ENGINE

 For further information on the motor, refer to the instruction booklet of the motor attached to the machine. Operation to be carried out with the engine cold and the ignition key removed.

To access the:

- Hydraulic oil filter (A).
 - Hydraulic oil tank (B).
 - Battery (C).
 - Hydraulic pump (D).
 - Hydraulic distributor (E).
- Remove the upper cover (F).

To access the:

- Air filter: Remove the upper cover (G).
- Fuel tank (H).

FR MOTEUR A COMBUSTION

 Pour des informations plus détaillées du moteur, consulter le livret d'instructions du moteur ci-joint à la machine. Opération à effectuer lorsque le moteur est froid et avec la clé d'allumage de l'engin ôtée.

Pour accéder à :

- Filtre huile hydraulique (A).
 - Réservoir huile hydraulique (B).
 - Batterie (C).
 - Pompe hydrostatique (D).
 - Distributeur hydraulique (E).
- Lever le carter supérieur (F).

Pour accéder à :

- Filtre à air: Lever le carter supérieur (G).
- Réservoir carburant (H).



IT BATTERIE (TIPO NON SIGILLATO)

Ogni 3 mesi:

- Pulire accuratamente la batteria, i cavi e la cassa, asportando ossido di carbonio e sporcizia che possono causare caduta di tensione.
- Controllare attraverso i tappi che il livello dell'elettrolito negli accumulatori superiori il bordo superiore della piastra di ogni elemento di circa 10±12 mm; se necessario ripristinare il livello VERSANDO ESCLUSIVAMENTE ACQUA DISTILLATA, **con gli accumulatori freddi e riposati**, attraverso gli appositi fori di introduzione.

 **Gli accumulatori del tipo sigillato (senza manutenzione), in condizioni normali di esercizio e in climi temperati, non richiedono rabbocco di acqua.**

SERBATOIO OLIO IDRAULICO

- Controllare il livello di olio idraulico tramite l'astina posta sul tappo (A).

 **Prima di svitare il tappo (A) pulire la zona circostante da eventuali residui, in quanto se cadessero all'interno del serbatoio provocherebbero gravi danni.**

RABBOCCO OLIO SERBATOIO

- Per introdurre l'olio all'interno del serbatoio, svitare il tappo (A) ed introdurre olio fino al giusto livello, dopodiché richiudere il tappo.
- Per svuotare il serbatoio idraulico togliere il tappo (B) posto sotto il serbatoio, avendo prima posizionato un recipiente, quindi fare defluire l'olio esausto. A questo punto riposizionare il tappo (B) e procedere con il riempimento, come descritto precedentemente.

 **Per il tipo di olio, vedi tabella LUBRIFICANTI.**

DE BATTERIEN (NICHT VERSIEGELT)

Alle drei Monate:

- Die Batterie, die Kabel und das Gehäuse gründlich sauber machen. Dabei Oxydationsspuren und Schmutz beseitigen, da sie einen Spannungsabfall verursachen können.
- Die Deckel an der Batterie aufmachen und kontrollieren, ob die Elektrolytflüssigkeit ca. 10-12 mm über dem oberen Plattenrand der einzelnen Zellen steht. Falls nötig, Flüssigkeit nachfüllen. Achtung! ES DARF AUSSCHLIESSLICH DESTILLIERTES WASSER ZUM NACHFÜLLEN VERWENDET WERDEN! Das Wasser nur bei kalten, **ruhenden Akkus durch die Einfüllöffnungen** nachfüllen.

 **Bei versiegelten Akkus (wartungsfrei) ist unter normalen Betriebs- und Klimabedingungen das Nachfüllen von Batteriewasser nicht nötig.**

HYDRAULIKÖLTANK

- Den Füllstand des Hydrauliköls mithilfe des Stabs auf dem Verschluss (A) überprüfen.

 **Bevor man die Schraube (A) löst, muss man die umliegende Zone reinigen, denn, wenn einige Überresten in den Tank hineinfallen würden, würde die Maschine beschädigt.**

NACHFÜLLUNG DES ÖLTANKES

- Um Öl in den Behälter zu füllen, den Verschluss (A) abschrauben und Öl nachfüllen, bis der richtige Füllstand erreicht wurde. Anschließend den Verschluss wieder schließen.
- Man muss die Schraube (B), die sich unter dem Tank befindet, lösen, um den hydraulischen Öltank zu entleeren, wobei vorher ein Auffangbehälter unterzustellen ist. Dann das Altöl ausfließen lassen. Nun wieder den Verschluss (B) aufsetzen und mit dem Befüllen wie vorher beschrieben fortfahren.

 **Der Öltyp ist der Tabelle der SCHMIERMITTEL zu entnehmen.**

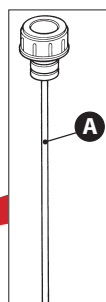
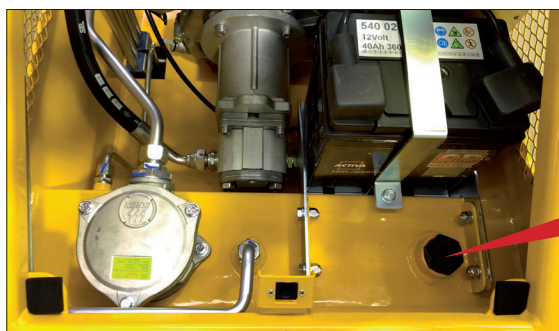

RL22PFX

Pala caricatore multifunzione / Multifunktionslader
Multifunction mini loader / Multifunctionnel mini chargeuse

CAJMAN
ROQUES
LECCOURE

EN BATTERIES (UNSEALED TYPE)

Every 3 months:

- Clean accurately the battery, cables and body, removing carbon oxide and dirt which may cause a drop in potential.
- Check through the caps that the electrolyte level in the storage batteries is over the plate's upper border in each element by about 10÷12 mm; if necessary, restore the correct level by **POURING ONLY DISTILLED WATER, with storage batteries cold and inactive**, through the proper inlet openings.

 **Sealed batteries (requiring no maintenance), in normal working conditions and temperate climates, do not require water top up.**

HYDRAULIC OIL TANK

- Check the hydraulic oil level through the level gauge (A).

 **Before screwing the cap off (A) clean the surrounding area from possible remains, because if they fall into the tank could occasion big problems.**

OIL TOP UP

- To pour the oil into the tank users have to unscrew the cap (A) and to pour the oil to the proper level and then close the cap.
- To empty the hydraulic oil tank, remove the plug (B) underneath the tank, after having positioned a recipient, and then let the used oil flow out. At this point, put the plug back on (B) and proceed with filling, as described above.

 **For the type of oil, see the LUBRICANTS table.**

FR BATTERIES (TYPE NON CACHETÉ)

Tous les 3 mois:

- Nettoyer soigneusement la batterie, les câbles et la caisse, en enlevant l'oxyde de carbone et la saleté qui peuvent causer la chute de tension.
- Contrôler à travers les bouchons que le niveau de l'électrolyte dans les accumulateurs dépasse le bord supérieur de la plaque de chaque élément d'environ 10-12 mm, rétablir le niveau au besoin en **VERSANT EXCLUSIVEMENT DE L'EAU DISTILLÉE, avec les accumulateurs froids et reposés**, à travers les trous d'introduction prévus à cet effet.

 **Les accumulateurs de type cacheté (sans entretien), en conditions normales de travail et en climat tempéré, ne demandent pas de rajout d'eau.**

RESERVOIR HUILE HYDRAULIQUE

- Contrôler le niveau de l'huile hydraulique à travers la jauge de niveau d'huile (A).

 **Avant de dévisser le bouchon (A) il faut nettoyer la zone environnante ou il y a des déchets, qui peuvent tomber dans le réservoir et causer des dommages graves.**

REPLISSAGE A RAS BORD DE L'HUILE DU RESERVOIR

- Pour remplir d'huile le réservoir, dévisser le bouchon (A) et remplir d'huile jusqu'à un niveau suffisant, puis refermer le bouchon.
- Pour vider le réservoir hydraulique enlever le bouchon (B) placé sous le réservoir, après avoir positionné un récipient, puis laisser l'huile de vidange s'écouler. Ensuite repositionner le bouchon (B) et procéder au remplissage, comme décrit précédemment.

 **Pour le type d'huile, voir tableau LUBRIFIANTS.**

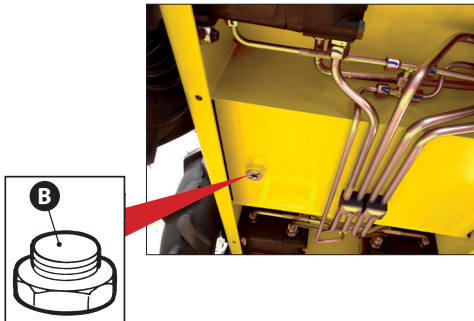

IT FILTRO OLIO IDRAULICO

Controllare periodicamente lo stato del filtro olio in scarico (A) posto sopra al serbatoio. Verificare lo stato di efficienza, eventualmente sostituirlo.

Prima di svitare il tappo del filtro (B) pulire la zona circostante da eventuali residui di terra, foglie, ecc., in quanto se cadessero all'interno del serbatoio provocherebbero gravi danni.

DE HYDRAULIKÖLFILTER

Periodisch den Zustand des Öllassfilters (A) oberhalb des Tanks überprüfen. Den Wirkungsgrad prüfen, eventuell ersetzen.

Vor dem Abschrauben des Verschlusses des Filters (B) den umliegenden Bereich von eventuellen Erdrückständen, Blättern etc. befreien, da sie schwere Schäden verursachen, wenn sie in den Innenbereich des Tanks fallen.

FILTRO ARIA MOTORE

- Controllare periodicamente lo stato di pulizia del filtro aria motore.
- Per accedere al filtro aria motore, sbloccare le alette (D) e smontare il coperchio (E); a sostituzione effettuata riposizionare il coperchio e bloccare le alette.

RIMOZIONE DELLA POLVERE (ogni 100 ore di lavoro):

- Eseguire la pulizia utilizzando aria compressa ad una pressione massima di 6 bar mantenendo una distanza di 5 cm dall'elemento, soffiando l'aria dall'interno verso l'esterno dell'elemento filtrante (Fig. 1).
- Non pulire mai l'elemento filtrante battendolo su di una superficie dura o con solventi.

LUFTFILTER DES MOTORS

- Regelmäßig den Verschmutzungsgrad des Motorluftfilters überprüfen.
- Um auf den Motorluftfilter zuzugreifen, lassen Sie die Klappen (D) los und bauen Sie die Abdeckung (E) aus. Wann der Ersatz gemacht ist, ersetzen Sie die Abdeckung und blockieren Sie die Klappen.

ENTFERNEN VOM STAUB (alle 100 Betriebsstunden):

- Den Staub mit Druckluft aus dem Filter entfernen. Dazu einen Druck von max. 6 Bar verwenden und die Druckluftpistole 5 cm vom Filter weg halten (Abb. 1).
- Den Filter von innen nach außen durchblasen. Den Filter auf keinen Fall an einem harten Gegenstand ausklopfen oder mit Lösungsmittel sauber machen!



A

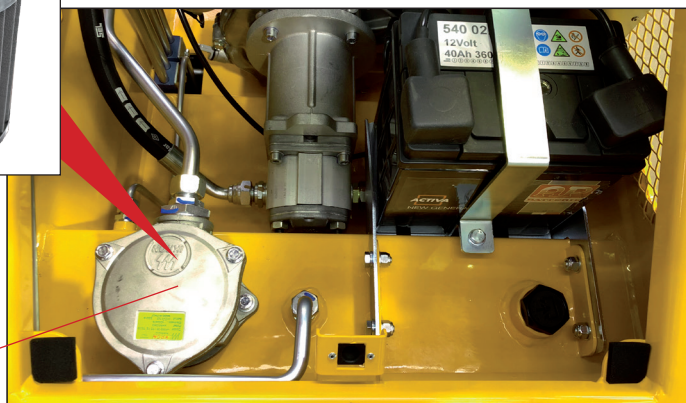

B

EN HYDRAULIC OIL FILTER

Periodically check the state of the oil filter in discharge (A) located on the tank. Check the state, if necessary replace it.

 Before screwing the filter cap off (B) clean the surrounding area from possible remains of earth, leaves, etc., because if they fall into the tank could occasion big problems.

ENGINE AIR FILTER

- Check the engine air filter periodically to make sure it is clean.
- To access the engine air filter, release the flaps (D) and remove the cover (E); when the replacement is done, replace the cover and lock the flaps.

DUST REMOVAL

(every 100 hours work):

- Clean with compressed air (maximum pressure 6 bar), keeping at 5 cm distance from the filtering element, and blow the air from inside outwards (Fig. 1).
- Never clean the filtering element by shaking it against a hard surface or by using solvents.

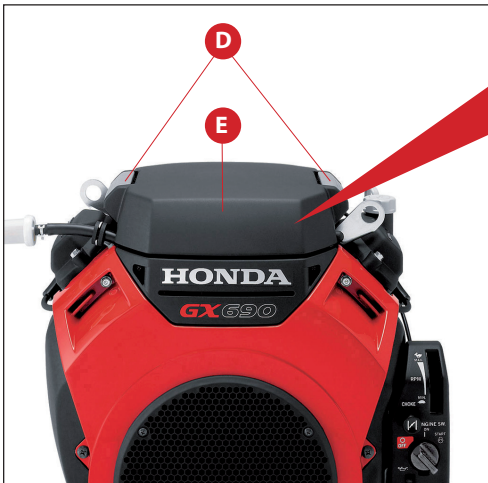

FR FILTRE HUILE HYDRAULIQUE

Contrôler périodiquement l'état du filtre à huile d'évacuation (A) situé sur le réservoir. Vérifier l'état, et éventuellement le remplacer.

 Avant de dévisser le bouchon (B) il faut nettoyer la zone environnante ou il y a des déchets de terre, de feuilles, etc. qui peuvent tomber dans le réservoir et causer des dommages graves.

FILTRE A AIR MOTEUR

- Contrôler périodiquement l'état du filtre à air moteur
- Pour accéder au filtre à air du moteur, desserrer les ailettes (D) et démonter le couvercle (E); Quand le remplacement est fait, remplacez-vous le couvercle et verrouillez-vous les ailettes.

ELIMINATION DE LA POUSSIERE

(toutes les 100 heures de travail):

- Effectuer le nettoyage en utilisant de l'air comprimé à une pression maximum de 6 bars en maintenant une distance de 5 cm de l'élément, en soufflant l'air de l'intérieur vers l'extérieur de l'élément filtrant (Fig. 1).
- Ne jamais nettoyer l'élément filtrant en le frappant sur une surface dure ou en utilisant des solvants.



Fig./Abb. 1

IT INGRASSAGGIO

Ogni 2 mesi ingrassare tramite gli appositi ingrassatori (A) tutti i punti indicati in figura.

 Per il tipo di olio, vedi tabella LUBRIFICANTI.

DE SCHMIERUNG

Alle 2 Monate über die entsprechenden Schmierbüchsen (A) alle auf der Abbildung gezeigten Stellen schmieren.

 Der Öltyp ist der Tabelle der SCHMIERMITTEL zu entnehmen.



RL22PFX

Pala caricatore multifunzione / Multifunktionslader
Multifunction mini loader / Multifunctionnel mini chargeuse

CAJMAN
ROQUES
LECOEUR

EN GREASING

Every 2 months, grease all the sections indicated in the figure, using the specific greasers (A).

 For the type of oil, see the LUBRICANTS table.

FR GRAISSAGE

Tous les 2 mois, graisser à l'aide des graisseurs prévus à cet effet (A) tous les points indiqués sur la figure.

 Pour le type d'huile, voir tableau LUBRIFIANTS.



TABELLA LUBRIFICANTI / SCHMIERMITTELTABELLE / LUBRICANTS TABLE / TABLEAU LUBRIFIANTS	
Olio motore / Motoröl / Engine oil / Huile moteur	SAE 5W30
Olio per circuito idraulico / Öl für den Hydraulikkreislauf / Hydraulic circuit oil / Huile pour circuit hydraulique	Shell Tellus oil 46
Grasso per ingranaggi / Fett für Zahnräder / Gears grease / Graisse pour engrenages	
Carburante di alimentazione motore / Kraftstoff zur Betankung des Motors / Engine fuel / Carburant d'alimentation moteur	Benzina/Benzin/Petrol/Essence

IT SOSTITUZIONE CINGOLI

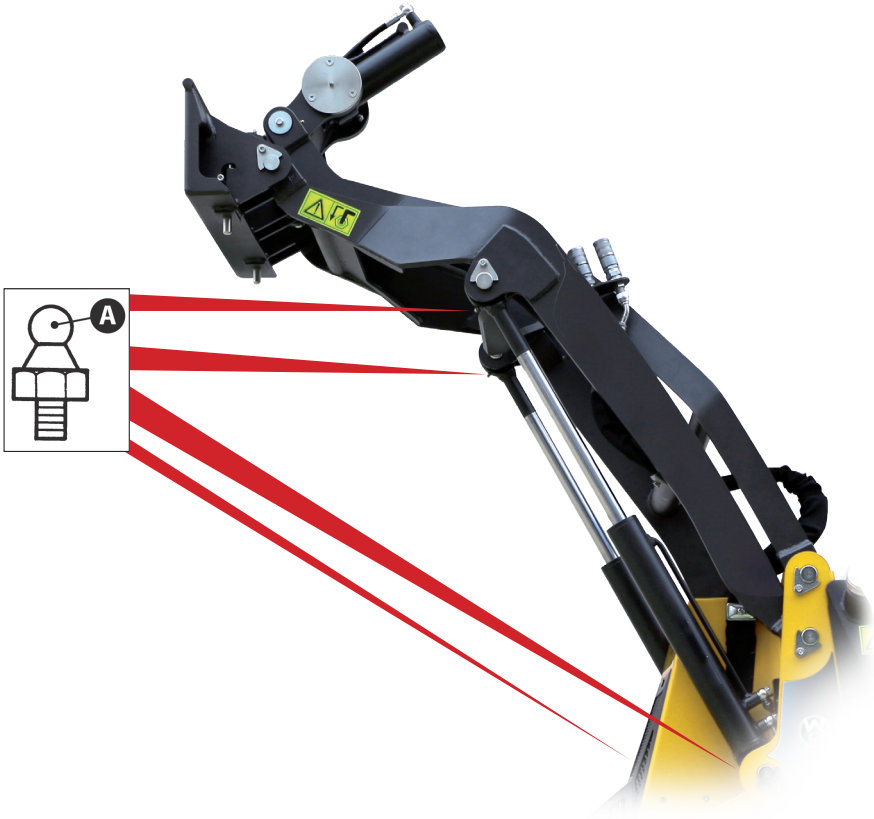

Questi tipi di interventi, devono essere effettuati solo ed esclusivamente da un'officina specializzata; è assolutamente vietato intraprendere iniziative per proprio conto.

TUBI IDRAULICI

- È d'obbligo sostituire i tubi idraulici dell'olio con altri originali della **CAST GROUP** e di pari caratteristiche almeno ogni 5 anni indipendentemente da quanto la macchina ha funzionato.
- Per le operazioni di sostituzione, affidarsi direttamente alla **SABRE FRANCE** o presso un concessionario.

DEFORMAZIONI STRUTTURALI

- Nel caso si riscontrassero dei movimenti non corretti della macchina, chiusura di parti mobili anomale, strutture leggermente deformate, vibrazioni durante la movimentazione, ecc., questo potrebbe essere causato da eventuali urti contro degli ostacoli o, in alcuni casi, cedimenti strutturali. In questo caso è assolutamente necessario portare in parcheggio la macchina, togliere la chiave dal quadro di comando, scollegare la batteria e contattare immediatamente la ditta costruttrice **CAST GROUP**.

RIPARAZIONE

Nel caso necessitasse effettuare interventi di saldatura per riparazione o interventi di natura elettrica (impianto elettrico, cruscotto, elettrovalvole, ecc.), si dovrà interrompere l'alimentazione elettrica della batteria tramite lo staccabatteria.



Nel caso di riparazioni importanti, la macchina deve essere nuovamente sottoposta a tutti i test di verifica accessori presso la ditta costruttrice **CAST GROUP**.

INTERVENTI NON ORDINARI

Sono quelle operazioni di riparazione e sostituzione di uno o più componenti della macchina che di norma si rendono necessarie solo dopo anni di buon funzionamento e che non alterano le caratteristiche della macchina.



In caso di modifiche sostanziali, il costruttore non può essere considerato responsabile per eventuali pericoli che potessero insorgere.

DE AUSTAUSCH KETTEN



Diese Eingriffe dürfen einzig und allein von einer spezialisierten Werkstätte ausgeführt werden. Es ist absolut verboten, selbst die Initiative zu ergreifen.

HYDRAULIKLEITUNGEN

- Die Hydraulikleitungen für das Öl müssen unabhängig davon, wie lange die Maschine betrieben wurde, mindestens alle 5 Jahre durch originale Leitungen der Firma **CAST GROUP** mit denselben Eigenschaften ersetzt werden.
- Für die Durchführung des Austauschs direkt die Firma **SABRE FRANCE** oder einen Vertragshändler kontaktieren.

DEFORMIERUNGEN DES AUFBAUS

- Sollten nicht korrekte Bewegungen der Maschine, eine ungewöhnliche Schließung der beweglichen Teile, leicht verformte Aufbauten, Vibrationen während des Handlings etc. festgestellt werden, könnte dies auf eventuell erfolgtes Aufprallen gegen Hindernisse oder in anderen Fällen auf ein Nachgeben der Konstruktion zurückzuführen sein. In diesem Fall muss die Maschine unbedingt geparkt, der Schlüssel von der Steuertafel gezogen, die Batterie abgetrennt und sofort die Herstellerfirma **CAST GROUP** kontaktiert werden.

REPARATUREINGRIFFE

Im Bedarfsfall Schweißungen für die Reparaturen oder Eingriffe elektrischer Natur ausführen (Elektronanlage, Armaturenbrett, Elektroventile, usw.); die Stromversorgung muss dazu an der Batterie mit dem Batterietrennschalter unterbrochen werden.



Im Falle von schwerwiegenden Reparaturen, muss die Maschine erneut allen Tests zur Überprüfung des Zubehörs bei der Herstellerfirma **CAST GROUP** unterzogen werden.

AUSSERORDENTLICHE WARTUNG

Damit bezeichnet man jegliche Ersatz- und Reparaturarbeit an einem oder mehreren Maschinenaggregaten, die in der Regel erst nach Jahren wirkungsvoller Leistung nötig werden und die den technischen Charakter der Maschine beeinflussen können.



Der Hersteller haftet nicht für Schäden infolge baulicher Veränderungen.

EN REPLACING TRACKS



These types of interventions must only and exclusively be carried out by a specialised workshop; it is absolutely forbidden to undertake initiatives on your own.

HYDRAULIC PIPES

- The hydraulic oil pipes must be replaced with original **CAST GROUP** pipes having identical features at least every five years, independently of how much the machine has been used.
- For the replacement operations, contact **SABRE FRANCE** directly or a dealer.

STRUCTURAL DEFORMATION

- Incorrect machine movements, anomalous closure of mobile parts, slightly deformed structures, vibrations during movement, etc., could be caused by impact against obstacles or, in some cases, yielding of the structure. In such cases, take the machine to the parking area, remove the key from the control panel, disconnect the battery and contact **CAST GROUP** immediately.

REPAIR

In the event it is necessary to perform welding interventions for repairs of interventions of electrical nature (electrical unit, dashboard, electrovalves, etc.) one must interrupt the electrical power supply of the battery via the battery isolator.



When essential repairs are carried out, the machine must once again undergo all the accessory inspection tests at **CAST GROUP** premises.

NON-ROUTINE INTERVENTIONS

These are repair and replacement operations of one or more machine components required only after years of good operation and which do not alter the characteristics of the machine.



In case of substantial modifications, the manufacturer cannot be deemed responsible for any dangers that can arise.

FR REMPLACEMENT CHENILLES



Ce type d'interventions doit être effectué seulement et exclusivement par un garage spécialisé ; il est catégoriquement défendu d'entreprendre des initiatives de son propre chef.

TUYAUX HYDRAULIQUES

- Il est obligatoire de remplacer les tuyaux hydrauliques de l'huile avec d'autres d'origine de la société **CAST GROUP** et possédant les mêmes caractéristiques au moins tous les 5 ans, indépendamment des heures de fonctionnement de la machine.
- Pour les opérations de remplacement, s'adresser directement à la société **SABRE FRANCE** ou à un concessionnaire.

DEFORMATIONS STRUCTURELLES

- Si l'on constate des mouvements incorrects de la machine, fermeture de parties mobiles anormales, structures légèrement déformées, vibrations durant la manutention etc., ils peuvent être provoqués par des chocs éventuels contre des obstacles ou, dans certains cas, des affaissements structurels. Dans ce cas, il est absolument nécessaire de stationner la machine, d'ôter la clé du tableau de bord, de détacher la prise batterie et de contacter immédiatement la société constructrice **CAST GROUP**.

RÉPARATION

En cas de besoin de réparations de soudage ou d'interventions de nature électrique (installation électrique, tableau de bord, électrovannes, etc.), veuillez couper le courant de la batterie par le biais du coupe-batterie.



En cas de réparations importantes, l'engin doit être de nouveau soumis à tous les tests de contrôle des accessoires auprès du fabricant **CAST GROUP**.

INTERVENTIONS NON ORDINAIRES

Ce sont les opérations de réparation et de remplacement de un ou plusieurs composants de la machine que se rendent normalement nécessaires au bout de plusieurs années de bon fonctionnement et qui n'altèrent pas les caractéristiques de la machine.



En cas de modifications essentielles, le constructeur ne peut être considéré responsable des éventuels dangers qui pourraient se présenter.

IT REVISIONE ANNUALE DELLA MACCHINA

La revisione della vostra macchina deve avvenire ogni due anni o ogni 1000 ore di servizio da parte di un rivenditore autorizzato o direttamente presso la ditta **CAST GROUP**. In seguito alla revisione, i lavori effettuati saranno riportati nel "REGISTRO DI CONTROLLO".

La revisione ogni 1000 ore è obbligatoria, dato che in caso contrario decadono il diritto alla garanzia e alla sicurezza.

RIMESSAGGIO

Quando la macchina (e le sue attrezzature accessorie) deve rimanere inutilizzata per lungo tempo, si raccomanda di parcheggiarla al coperto, in un luogo asciutto, dopo averla lavata ed asciugata.

Se non si può fare a meno di lasciarla all'aperto, parcheggiarla su una superficie di calcestruzzo con un efficiente drenaggio e coprirla in qualche modo con teloni; **quindi occorrerà:**

- Togliere la chiave di accensione.
- Scollegare i morsetti dalla batteria e custodirla in un luogo asciutto ed al riparo.
- Lavare la macchina con un getto d'acqua facendo attenzione alle parti elettriche.
- Lubrificare tutti i componenti.
- Applicare un leggero strato di grasso sulla superficie metallica dei pistoni idraulici.
- Controllare l'eventuale presenza di perdite di olio.
- Verificare se vi sono bulloni allentati o mancanti.
- Caricare la batteria una volta al mese.
- Controllare lo stato di pulizia del filtro aria del motore.
- Controllare il livello olio nel serbatoio idraulico.

DEMOLIZIONE E SMALTIMENTO

 **Per le operazioni di demolizione affidarsi a ditte specializzate e autorizzate. Prima di iniziare la fase di smontaggio assicurare attorno alla macchina lo spazio necessario per consentire un agevole svolgimento delle operazioni.**

Assicurarsi comunque che ogni parte della macchina sia smaltita secondo le leggi vigenti nel Paese di utilizzazione.

DE JÄHRLICHE ÜBERHOLUNG DER MASCHINE

Die Überholung der Maschine muss alle zwei Jahre oder alle 1000 Betriebsstunden durch einen autorisierten Vertragshändler oder direkt im Unternehmen **CAST GROUP** erfolgen. Nach der Überholung werden die ausgeführten Arbeiten im „PRÜFPROTOKOLL“ aufgezeichnet.

Die Überholung alle 1000 Betriebsstunden ist verpflichtend, da andernfalls der Garantieanspruch erlöschen und die Sicherheit beeinträchtigt werden würden.

STILLEGUNG

Soll(en) die Maschine (und ihre Ausrüstungen) für lange Zeit unbenutzt bleiben, empfiehlt es sich, sie zu waschen und zu trocknen und dann an einem überdachten und trockenen Ort abzustellen.

Ist man gezwungen, sie im Freien abzustellen, sollte sie auf einer Betonfläche mit gut funktionierender Drainage positioniert und mit Planen abgedeckt werden. **Daher ist Folgendes erforderlich:**

- Den Zündschlüssel abziehen.
- Die Klemmen von der Batterie abtrennen und sie an einem trockenen und geschützten Ort aufbewahren.
- Die Maschine mit Wasser gründlich abwaschen. Achtung auf die Elektrik.
- Alle Komponenten schmieren.
- Eine dünne Fettschicht auf der Metalloberfläche der Hydraulikkolben auftragen.
- Überprüfen, ob eventuelle Ölaustritte feststellbar sind.
- Überprüfen, ob lockere oder fehlende Bolzen festgestellt werden können.
- Die Batterie einmal monatlich aufladen.
- Den Verschmutzungsgrad des Luftfilters des Motors kontrollieren.
- Den Ölstand im Hydrauliktank kontrollieren.

VERSCHROTTUNG UND ENTSORGUNG

 **Die Verschrottung muss über eine bevollmächtigte Spezialfirma erfolgen. Vor jeglicher Demontearbeit sorgen Sie dafür, dass es genug Platz um die Maschine gibt, um eine leichtere Durchführung der Arbeiten zu garantieren.**

Vergewissern Sie sich, dass jedes Einzelstück gemäß den gesetzlich geltenden Bestimmungen vor Ort verschrottet wird.

EN YEARLY SERVICING OF THE MACHINE

Your machine must be revised every 2 years or 1000 service hours by an authorised dealer or directly by **CAST GROUP**.

After servicing, the operations carried out will be filled in the "FUNCTION CONTROL REGISTER"

Servicing every 1000 hours is compulsory, as otherwise the right to warranty and the safety will become invalid.

STORAGE

When the machine (and its accessory equipment) is to be stored away for long periods, wash and dry it before parking it indoors, in a dry place.

If it can only be left parked outdoors, park it on a concrete surface with efficient drainage and cover it with sheets; **proceed as follows:**

- Remove the ignition key.
- Disconnect the terminals from the battery and store it in a dry and protected place.
- Wash the machine with a water jet, paying attention to the electric parts.
- Lubricate all the components.
- Apply a thin layer of grease on the metal surfaces of the hydraulic pistons.
- Check for oil leakage.
- Check for slackened or missing bolts.
- Charge the battery once a month.
- Verify the cleanness of the motor air filter.
- Verify the oil level inside the hydraulic tank.

DEMOLITION AND DISPOSAL

 Demolition operations must be carried out by specialized and authorized firms. Before starting the dismantling phase, make sure that there is adequate space around the machine for comfortably carrying out the operations.

In any case, make sure the every part of the machine is disposed of in accordance the laws in force in the country where the machine is used.

FR REVISION ANNUELLE DE LA MACHINE

La révision de votre machine doit s'effectuer tous les deux ans ou toutes les 1000 heures de service, de la part d'un revendeur autorisé ou directement chez **CAST GROUP**. Suite à la révision, les travaux effectués seront indiqués dans le "REGISTRE DE CONTRÔLE".

La révision toutes les 1000 heures est obligatoire ; dans le cas contraire, le droit à la garantie et à la sécurité échouent.

ENTREPOSAGE

Lorsque la machine (et ses équipements accessoires) doit rester inutilisée pendant une longue période, il est recommandé de la stationner à l'abri, dans un lieu sec, après l'avoir lavée et essuyée.

Si l'on ne peut la ranger à l'abri, la stationner sur une superficie en béton avec un drainage efficace et la couvrir avec une bâche; **puis il faut:**

- Oter la clé de contact.
- Relier les bornes de la batterie et la garder dans un lieu sec et à l'abri.
- Laver l'engin avec un jet d'eau en faisant attention aux parties électriques.
- Lubrifier tous les composants.
- Appliquer un léger voile de graisse sur la surface métallique des pistons hydrauliques.
- Contrôler l'éventuelle présence de fuites d'huile.
- Vérifier les boulons : ils ne doivent pas être desserrés et il ne doit pas en manquer.
- Charger la batterie une fois par mois.
- Contrôler l'état de propreté du filtre à air du moteur.
- Contrôler le niveau d'huile du réservoir hydraulique.

DEMOLITION ET ELIMINATION

 Pour les opérations de démolition, contacter des sociétés spécialisées et autorisées. Avant d'entreprendre la phase de démontage, vérifier autour de la machine l'espace nécessaire pour réaliser les opérations en toute facilité.

Vérifier que toutes les parties de la machine sont éliminées selon les lois en vigueur dans le pays d'utilisation.



CAST GROUP S.r.l. UNIPERSONALE
Via Ponte Grasso, 4
30030 SALZANO (VE)
Tel.+39 041 5701827 • Fax +39 041 5726786
info@cast-group.it • www.cast-group.it